



bellissa®

Wir setzen
Maßstäbe.



Gabionen
Händlerkatalog



Unsere weiteren Kataloge
"Rasenkanten" und "Garten"
finden Sie online unter:
bellissa.de/kataloge/download



Service

Von uns für Sie

Sie erreichen uns telefonisch von
Mo-Do 8:00 - 16:00 Uhr
Fr 8:00 - 12:00 Uhr
Servicetelefon **+49 (0) 7520 - 92 05-0**

Internet	www.bellissa.de
E-Mail	haas@bellissa.de
Telefon	+49 (0) 7520 - 92 05-0
Fax	+49 (0) 7520 - 92 05-25

Über bellissa®

Seit über 30 Jahren vereinen wir Qualität und Kompetenz in der Entwicklung und Herstellung von funktionalem Gartenzubehör und Gartenbauelementen. Der Erfolg unserer Lösungen treibt uns dazu an, immer neue Ideen zu entwickeln. So haben wir die Produktion von Tomatenspiralen in Serie gebracht, die Verbindungstechnik der Rasenkanten perfektioniert, und die Einsatzmöglichkeiten der Gabione durch Flexibilität, Design und Funktionalität erweitert.

Mit durchdachten Lösungen inspirieren wir unsere Kunden zur Strukturierung von Garten und Landschaft. Der funktionelle Nutzen und die einfache Handhabung unserer Produkte hat dabei oberste Priorität und bietet vielseitige und

variable Gestaltungsmöglichkeiten. Unsere persönliche Service- und Beratungskompetenz spiegelt sich in unserem Anspruch wider, weiterhin der Wegbereiter im Bereich Garten und Landschaft zu sein.

Um die Erwartungen und Bedürfnisse unserer Kunden zu erkennen, ist uns die Nähe und der gemeinsame Austausch auf Augenhöhe sehr wichtig – dies ist zugleich ein wesentlicher Baustein und die Basis zur Erweiterung unseres Portfolios. Wir sind neugierig und offen für Veränderungen, um weitere Innovationen und neue kundenrelevante Produkte zu entwickeln. Somit werden wir zum ersten Ansprechpartner in der individuellen Gestaltung von Garten und Landschaft.

4 Gabionenmöbel

- > Gabionenlounges, Gabionensessel & Couchtisch S. 6
- > Gabionentheke / Design Gabione Visione S. 7
- > Gabionenbänke / Bogengabione S. 8-9
- > Gabionentisch & Bank / Gabionenbank mit Lehne S. 10-11

12 Gabionen

- > Spiralgabionen / Ösengabionen S. 14-15
- > Fertiggabione pronto / Trapezgabione pronto S. 16-17
- > Mülltonnumrandung / Gabionen Mülltonnenbox S. 18-19
- > Briefkasten splügen / Aschenbecher-Gabione Sichtschutz diviso S. 20-21
- > Mährobotergarage / Gabionenpflanztisch S. 22-23
- > Gabionenziffer / Buchstabengabione S. 24-25

26 Mauersysteme Sichtschutz

- > Mauersysteme auf einen Blick S. 28-29
- > Leonardo / Leichtbaugabione / Mauergitterset S. 30-31
- > U-Gabione S. 32-33
- > Rundgabione S. 34-35

- > Mauersystem limes / Bausatz limes pico S. 36-39
- > Mauersystem maceria S. 40-41
- > Mauersystem paravento S. 42-43
- > Mauersystem columella S. 44-45
- > Fassadenverkleidung S. 46-47
- > Mauerpfosten Palo FIX S. 48-49

50 Mauersysteme Schallschutz

- > Lärmschutz-Gabione Pronto S. 50-51
- > Schall-und Sichtschutzmauer S. 52-53

54 Säulen

- > Säulen auf einen Blick S. 54-55
- > Steinsäulen / Gabionenstele S. 56-57

58 Gartenwelt

- > Kräuterspiralen S. 60-61
- > Hochbeete S. 62-64
- > System Pflanzgabione / Pflanztürme / Töpfe S. 65-66
- > Hochteiche S. 67
- > Wasserzapfsäule / Gartendusche / Schneckendusche-Umkleide S. 68-69
- > Grill / Feuerstelle S. 70-71

72 Corten - Edelmetall

- > Hochbeet-System pannello / Corten-Bank S. 74-75
- > Hochbeete & Kräuterspiralen S. 76
- > Sichtschutz quadro S. 77
- > Cortenquader / Holzlager Corten S. 78-79

80 Zubehör

- > Feingitter Einsatz / Gabionen-Fenster / Gabionenablage S. 82
- > Hausnummern S. 83
- > Abdeckprofil / Abdeckgitter S. 84-85
- > Pfosten S. 86-87
- > Flansche zum Aufschrauben S. 88
- > Verbindungen S. 89
- > Übersicht Zubehör S. 90-93

94 Sonstiges

- > Präsentationen / Workshop S. 94-95
- > Inhaltsverzeichnis A-Z S. 96
- > Informationen / Symbolerklärung S. 98-99







Gabionenmöbel

Gabionenmöbel als funktionale Eyecatcher im Außenbereich.

Angelehnt an unser Gabionenprogramm haben wir eine eigene Möbel-Designlinie entworfen. Tische und Bänke – optional mit Lehne erhältlich – sind ein Hingucker für jeden Außenbereich.

Wer auf der Suche nach ebenso robusten wie natürlich wirkenden und dennoch formschönen Gartenmöbeln ist, findet mit unserer neuen Designlinie für Gabionenmöbel genau die passenden Modelle.

Die großen bautechnischen Vorteile einer Gabione gegenüber anderen Gartenmöbeln liegen klar auf der Hand – sie sind ökologisch, flexibel und individuell einsetzbar und zudem wasserdurchlässig und widerstandsfähig.

bellissa® liefert hochwertige Gabionenmöbel aus Drahtgitter, die Zink-Aluminium verzinkt und vor Korrosion geschützt sind.

Freuen Sie sich auf erstklassige Produkte!



Gabionenlounge, Gabionensessel & Couchtisch

1 - 3

- Natürliches und pflegeleichtes Design
- Individuell befüllbar
- Aufbau erfolgt mit Spiralverbindungen
- Stahldraht Zink-Aluminium verzinkt
- Holzelemente aus Douglasienholz
- Absolut frostsicher und langlebig
- Lieferung als Bausatz ohne Steine und Polster
- Made in Germany



Polstergröße: 97281 = 60 x 60 cm / Rücken 60 x 40 cm
(Polster im Lieferumfang nicht enthalten)

1

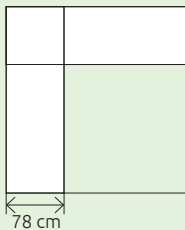
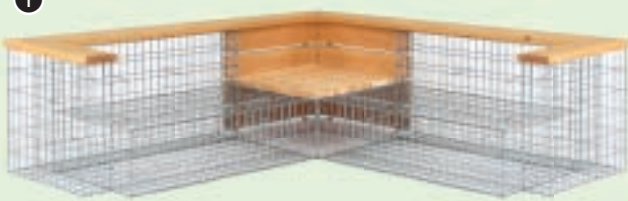

Polstergröße: 97280 = 2 x 120 x 60 cm / Rücken 120 x 40 cm
(Polster im Lieferumfang nicht enthalten)



3

Art.-Nr.	Produkt	↔	↖	↕	→←	🍷	↔	⌘	🔧	📦
97280	1 Gabionenlounge	215 cm	215 cm	64 cm	15 cm	1245 kg	> 50 mm	5x10 cm	4/4 mm	1
97281	2 Gabionenlounge Sessel	95 cm	78 cm	64 cm	15 cm	445 kg	> 50 mm	5x10 cm	4/4 mm	1
97282	3 Gabionenlounge Couchtisch	55 cm	55 cm	34 cm	15 cm	124 kg	> 50 mm	5x10 cm	4/4 mm	1



Praktische Taschenablage ist als separat bestellbares Zubehör erhältlich!

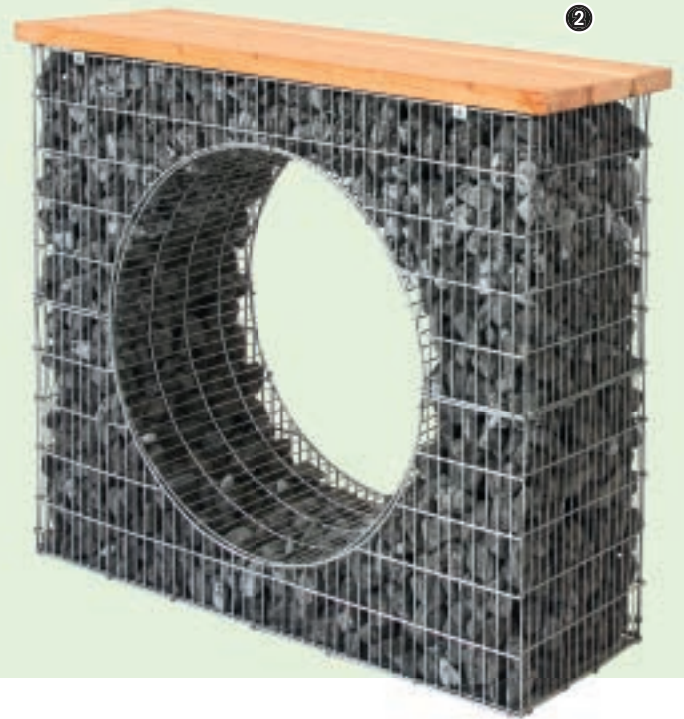

Gabionenteke & Design Gabione Visione

1 - 2

- Verwendung als Empfangstheke bzw. Gartenbar
- Ein Highlight bei jeder Gartenparty
- Natürliches und pflegeleichtes Design
- Individuell befüllbar
- Stahldraht Zink-Aluminium verzinkt
- Holzelemente aus Douglasienholz
- Absolut frostsicher und langlebig
- Lieferung als Bausatz ohne Steine
- Made in Germany

1 Gabionenteke

- inklusive Pfosten, Flansch und Montageanleitung



Art.-Nr.	Produkt	↔	↘	↕	🧱	🔩	📏	🔩	📦
97285	1 Gabionenteke	105 cm	43,5 cm	110,5 cm	420 kg	32-56 mm	3,3x15 cm	3,5/5 mm	1
97286	2 Design Gabione Visione	125 cm	45 cm	104 cm	480 kg	25-60 mm	2,5x10 cm	4/5 mm	1

2

Holz ist ein Naturprodukt!

Risse, Äste und farbliche „Unregelmäßigkeiten“ sind natürlich und unterscheiden diese Produkte von künstlich hergestellten.

Gabionenbänke

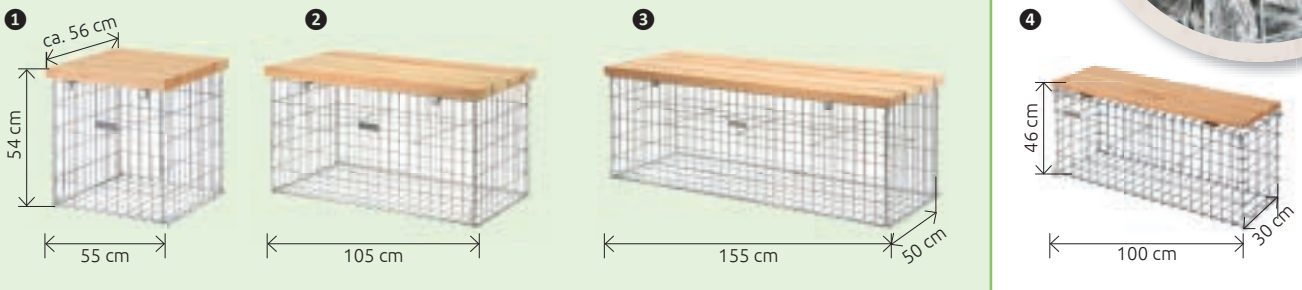

1-4

- Strapazierfähige Bänke
- Individuell befüllbar
- Stahldraht Zink-Aluminium verzinkt
- Holzelemente aus Douglasienholz
- Absolut frostsicher und langlebig
- Lieferung als vormontierter Bausatz ohne Steine
- Made in Germany

• Imprägnieren nicht nötig, regelmäßiges Ölen hilft jedoch, die Farbe zu erhalten.

1-3

- Verbindung mit Spirale
- Holzauflage 4 cm stark

4

- Verbindung mit Ösenstab
- Holzauflage 2 cm stark

5

Gabionen Feingitter Einsatz für Körbe
 Siehe Zubehör S. 82

Art.-Nr.	Produkt	↔	↘	↕	🧱	⬅➡	⌘	🌀	📦
97151	1 Gabionenbank	55 cm	56 cm	54 cm	200 kg	> 50 mm	5x10 cm	4,5 mm	1
97152	2 Gabionenbank	105 cm	56 cm	54 cm	400 kg	> 50 mm	5x10 cm	4,5 mm	1
97153	3 Gabionenbank	155 cm	56 cm	54 cm	600 kg	> 50 mm	5x10 cm	4,5 mm	1
97150	4 Gartenbank Gabione	100 cm	30 cm	46 cm	190 kg	> 50 mm	5x10 cm	3,5 mm	1



Bogengabione arco

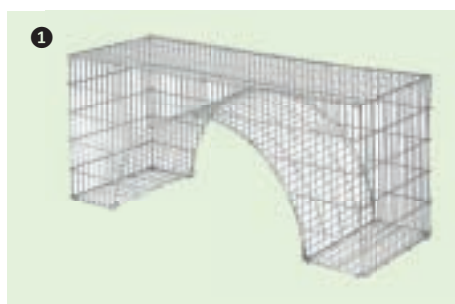

1-2

- Strapazierfähige Bogengabione
- Außergewöhnliches Ambiente
- Individuell befüllbar
- Stahldraht Zink-Aluminium verzinkt
- Absolut frostsicher und langlebig
- Verbindung mit C-Klammern
- Lieferung als vormontierter Bausatz ohne Steine

2

- Holzauflage aus Douglasienholz, 4 cm stark
- Imprägnieren nicht nötig, regelmäßiges Ölen hilft jedoch, die Farbe zu erhalten.

Art.-Nr.	Produkt	↔	↘	↕	🧱	🔩	🔧	🔩	📦
97131	1 Bogengabione arco	120 cm	40 cm	50 cm	240 kg	25-60 mm	2,5x10 cm	4/5 mm	1
97133	2 Sitzbank Bogengabione	125 cm	45 cm	54 cm	240 kg	25-60 mm	2,5x10 cm	4/5 mm	1



**Auch ohne
Holzauflage
erhältlich**
Inklusive Befestigungsmaterial.

Gabionentisch & Bank

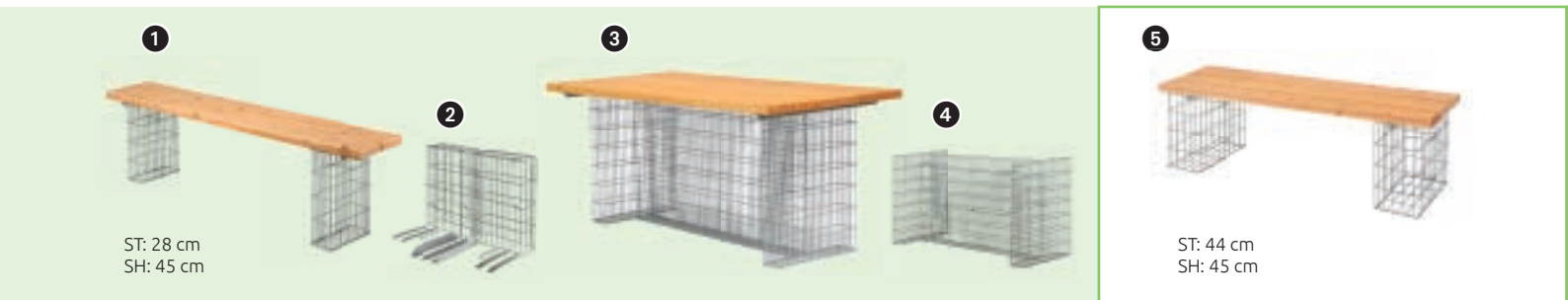

- 1-9 Gabionenbänke und Gabionentisch**
- Hochwertig und strapazierfähig
 - Individuell befüllbar
 - Stahldraht Zink-Aluminium verzinkt
 - Holzelemente aus Douglasienholz
 - Holzauflage 4 cm stark
 - Absolut frostsicher und langlebig
 - Lieferung als vormontierter Bausatz ohne Steine
 - Made in Germany

- Imprägnieren nicht nötig, regelmäßiges Ölen hilft jedoch, die Farbe zu erhalten.
- 2+4 Gabionenfuß- und Tischgestell**
- Unterbau ohne Holzauflage, inkl. Befestigungsmaterial für externe Auflage
- 6-9**
- Mit bequemer Rückenlehne

Art.-Nr.	Produkt	↔	↙	↕	📦	🔩	📏	📏	📏	📦
97284	1 Gabionenbank	165 cm	28 cm	45 cm	40 kg	25-60 mm	2,5x10 cm	5/3,5 mm	1	
97294	2 Gabionenbank - Fußgestell	26,7 cm	11 cm	40,5 cm	40 kg	25-60 mm	2,5x10 cm	5/3,5 mm	1	
97283	3 Gabionentisch	165 cm	83 cm	74 cm	296 kg	25-60 mm	2,5x10 cm	5/3,5 mm	1	
97293	4 Gabionen - Tischgestell	142 cm	50 cm	70 cm	296 kg	25-60 mm	2,5x10 cm	5/3,5 mm	1	
97288	5 Gabionenbank pausa	155 cm	43,5 cm	45 cm	116 kg	> 50 mm	5x10 cm	4,5 mm	1	

Holz ist ein Naturprodukt!

Risse, Äste und farbliche „Unregelmäßigkeiten“ sind natürlich und unterscheiden diese Produkte von künstlich hergestellten.

Weitere Bänke finden Sie auf Seite 75

Gabionenbank comodo & calma



ST: Sitztiefe,
SH: Sitzhöhe

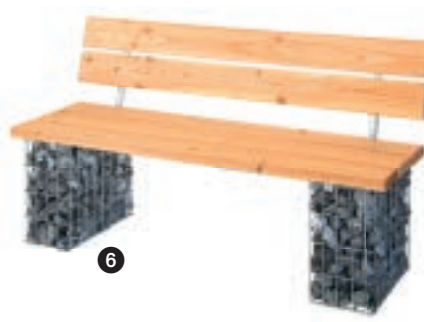
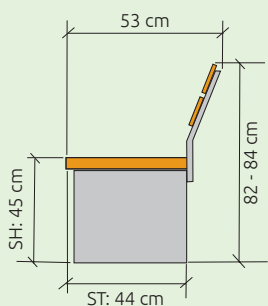

Art.-Nr.	Produkt	↔	↙	↕	🪵	⬅➡	⌘	🔍	📦
97287	6 Gabionenbank comodo mit Lehne	155 cm	53 cm	82 cm	116 kg	> 50 mm	5x10 cm	4,5 mm	1
97154	7 Gabionenbank calma	55 cm	53 cm	83 cm	130 kg	> 50 mm	5x10 cm	4,5 mm	1
97155	8 Gabionenbank calma	105 cm	53 cm	83 cm	260 kg	> 50 mm	5x10 cm	4,5 mm	1
97156	9 Gabionenbank calma	155 cm	53 cm	83 cm	390 kg	> 50 mm	5x10 cm	4,5 mm	1





Gestaltung mit Gabionen

*Gabionen zur stilvollen Garten-
gestaltung – flexibel, individuell,
ökologisch.*

Die Einsatzmöglichkeit von Steinkörben, auch Gabionen genannt, sind nahezu unbegrenzt. Ob als Sichtschutz, zur Parzellierung oder als Gestaltungselement, sie können geradlinig, verwinkelt, geschüttet oder geschichtet eingesetzt werden und schaffen kleine Lebensräume von großem Wert.

Im Zusammenspiel mit unseren runden oder rechteckigen Gabionensäulen lässt sich die Attraktivität einer eingesetzten Gabione noch erhöhen – insbesondere, wenn die Befüllung der Säule im Kontrast zum übrigen Füllmaterial steht.

Darüber hinaus bieten wir Ihnen attraktive Gartenmöbel, die ein harmonisches Gesamtbild unterstützen.

bellissa® liefert hochwertige Gabionen aus Drahtgitter, die Zink-Aluminium verzinkt und vor Korrosion geschützt sind.

Die großen bautechnischen Vorteile einer Gabione gegenüber anderen Baustoffen liegen klar auf der Hand - sie sind kostengünstig, flexibel und individuell einsetzbar und zudem wasserdurchlässig und widerstandsfähig.

Gabionen, die Schutzelemente der neusten Generation, erfüllen nicht nur ihren Zweck, sondern verblüffen auch durch ihre Vielfalt.



ZN-AL



Gabionen
Feingitter Einsatz
für Körbe
Siehe Zubehör
S. 82

Spiralgabione

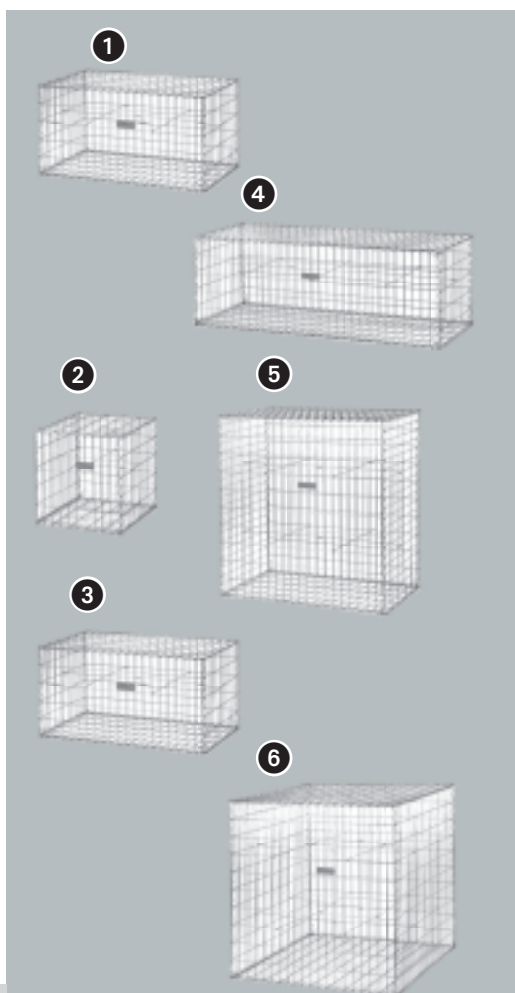







1 - 12 Spiralgabione / Ösengabione

- Geeignet zum Bau von Stützmauern und Abgrenzungen
- Vorteil: Hohe Flexibilität vor Ort, einfacher Aufbau
- Hochwertig und strapazierfähig
- Individuell befüllbar
- Stahldraht Zink-Aluminium verzinkt
- Absolut frostsicher und langlebig
- Lieferung als Bausatz ohne Steine
- Made in Germany

1 - 6 Spiralgabione

- Verbindung mit Spirale

1 Spiralgabione 3,5 mm

Art.-Nr.							
97128	100 cm	50 cm	50 cm	400 kg	5x10 cm	> 50 mm	1

2 - 6 Profi-Spiralgabione 4,5 mm

97120	50 cm	50 cm	50 cm	200 kg	5x10 cm	> 50 mm	1
97121	100 cm	50 cm	50 cm	400 kg	5x10 cm	> 50 mm	1
97122	150 cm	50 cm	50 cm	600 kg	5x10 cm	> 50 mm	1
97123	100 cm	50 cm	100 cm	800 kg	5x10 cm	> 50 mm	1
97124	100 cm	100 cm	100 cm	1600 kg	5x10 cm	> 50 mm	1



Ösengabione

2 - 6 Profi-Spiralgabione.

- Formstabiler

7 - 12 Ösengabione





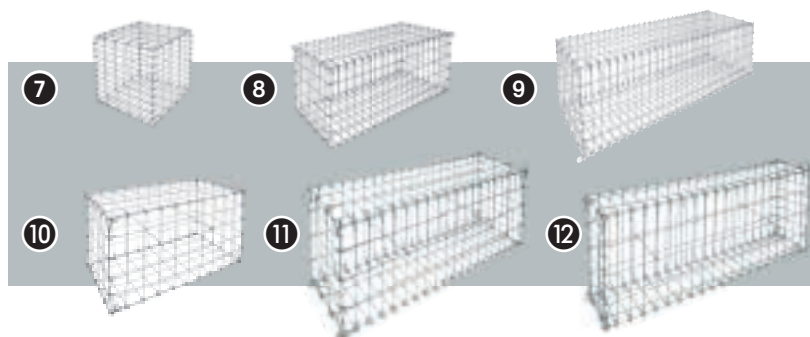

- Verbindung mit Ösenstab

7 - 9 Profi-Ösengabione

- Formstabiler



7 - 9 Profi-Ösengabione 4,5 mm

Art.-Nr.							
97105	50 cm	50 cm	50 cm	200 kg	5X10 cm	> 50 mm	1
97106	100 cm	50 cm	50 cm	400 kg	5X10 cm	> 50 mm	1
97107	150 cm	50 cm	50 cm	600 kg	5X10 cm	> 50 mm	1

10 - 12 Ösengabione 3,5 mm

97100	100 cm	50 cm	50 cm	400 kg	10x10 cm	> 100 mm	1
97110	100 cm	30 cm	40 cm	190 kg	5X10 cm	> 50 mm	1
97115	100 cm	20 cm	40 cm	130 kg	5X10 cm	> 50 mm	1



Aufbaubeispiel

Zubehör:
Schraubflansch
 Art. 98126, S. 88
Abdeckgitter
 Art. 98135, S. 85

Fertiggabione pronto

Befestigungsvariante 1:

Zum Einbetonieren im Punktfundament wird der Pfosten einfach **40 cm** nach unten geschoben!

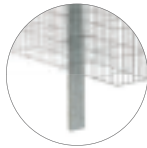

Befestigungsvariante 2:

Zum Aufschrauben verwenden Sie den Schraubflansch (siehe Zubehör)

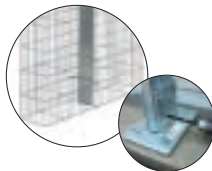

Erhältlich in 3 Höhen!

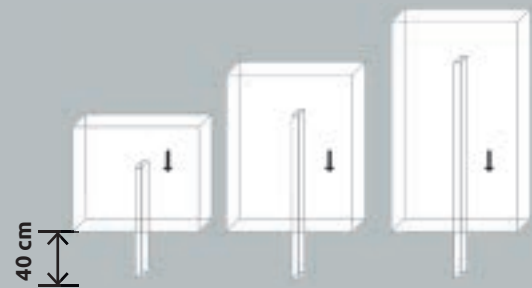

- Gabionen mit C-Klammern (95753) verbinden

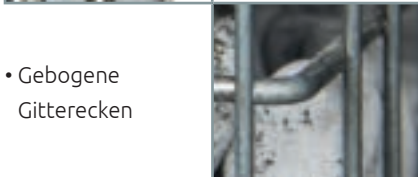

- Gebogene Gitterecken



- Gabionenkorb fertig montiert

Aufbau zeitsparend und einfach:

- Punktfundament ausheben und mit Beton füllen
- Pfosten nach unten aus dem Gabionenkorb ziehen
- Gabionenkorb mit hervorstehendem Pfosten voran in den Beton des Fundaments stecken, ausrichten und fixieren
- Trocknung abwarten und Gabione mit Gestein befüllen

1 Fertiggabione pronto mit Pfosten

Art.-Nr.	↔	↘	↕	🪨	⬅➡	⌘	⬅➡	📦
98110	102,5 cm	23,5 cm	105,5 cm	380 kg	> 32 mm	3,3x15 cm	5/3,5 mm	1
98111	102,5 cm	23,5 cm	150 cm	540 kg	> 32 mm	3,3x15 cm	5/3,5 mm	1
98112	102,5 cm	23,5 cm	195 cm	700 kg	> 32 mm	3,3x15 cm	5/3,5 mm	1



**Trapez-
Gabione fertig
montiert**

Trapez-Gabione pronto

Anwendungsbeispiele

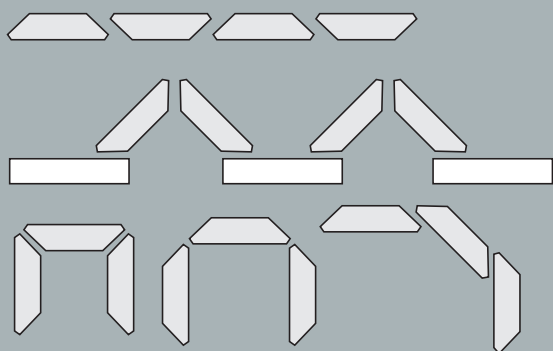

Trapez-Gabione pronto kombiniert mit Fertiggabione pronto

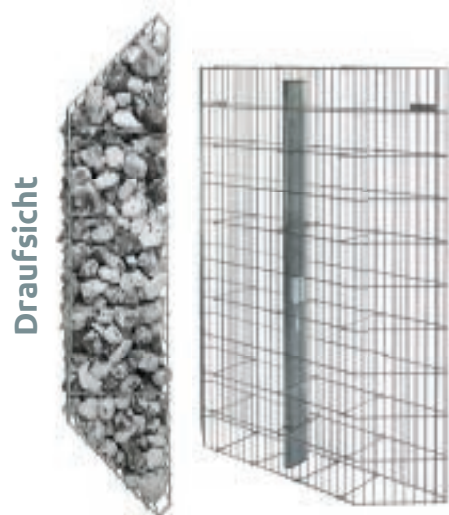

1+2

- Fertiger Gabionenkorb für schnellen, sehr stabilen und einfachen Aufbau
- Filigrane Optik mit gebogenen Gitterecken
- Hochwertig und strapazierfähig
- Individuell befüllbar
- Stahldraht Zink-Aluminium verzinkt
- Absolut frostsicher und langlebig
- Lieferung fertig montiert ohne Steine
- Erhältlich in drei Höhen
- Mit integriertem Pfosten zum Aufschrauben (Schraubflansch exklusive) oder Einbetonieren
- Made in Germany

2

- Trapezform, ideal für unabhängige Freiformen
- Ermöglicht unbegrenzte Aufstellvarianten
- Inklusive Spiralen für die Verbindung mehrerer Gabionen
- Kombinierbar mit Fertiggabione pronto

2 Trapez-Gabione pronto

Art.-Nr.	↔	↗	↕	🪨	🔩	🧱	🔩	📦
95218	114,5 cm	23,5 cm	105 cm	363 kg	> 32 mm	3,3x15 cm	5/3,5 mm	1
95219	114,5 cm	23,5 cm	150 cm	520 kg	> 32 mm	3,3x15 cm	5/3,5 mm	1
95220	114,5 cm	23,5 cm	195 cm	675 kg	> 32 mm	3,3x15 cm	5/3,5 mm	1



**Aufbaubeispiel
1-4 ohne Pfosten**

Mülltonnenumrandung

Gabionkörbe aufstellen, mit Drahtklammern verbinden und Steine einschütten. Danach mit dem Gartenschlauch abspritzen und schon steht das Mülltonnenversteck.

- Erweiterbares System
- Abfallbehälter schön versteckt
- Passend für alle Tonnen bis 240 Liter
- Hohe Stabilität
- Gabionen-Box kann frei aufgestellt werden
- Vormontiert für einfachen Aufbau
- Filigrane Optik mit gebogenen Gitterecken
- Hochwertig und strapazierfähig
- Individuell befüllbar
- Stahldraht Zink-Aluminium verzinkt
- Absolut frostsicher und langlebig
- Lieferung ohne Steine
- Made in Germany

Abdeckgitter
Art. 98135
siehe Zubehör
S. 85

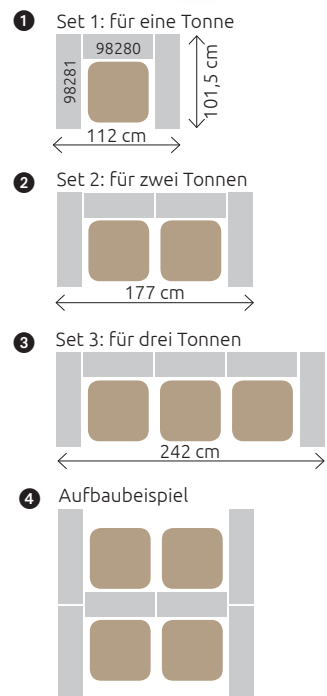

Gabionen müssen mit C-Klammern (95753) verbunden werden!

Art.-Nr.	Produkt	↔	↙	↕	→ ←	🧱	⬅️ ➡️	⌘	🔍	📦
98282	Set 1: eine Tonne	112 cm	101,5 cm	120 cm	23,5 cm	1190 kg	> 32 mm	3,3x15 cm	5/3,5 mm	1
98283	Set 2: zwei Tonnen	177 cm	101,5 cm	120 cm	23,5 cm	1480 kg	> 32 mm	3,3x15 cm	5/3,5 mm	1
98284	Set 3: drei Tonnen	242 cm	101,5 cm	120 cm	23,5 cm	1770 kg	> 32 mm	3,3x15 cm	5/3,5 mm	1
98280	Gabione einzeln	65 cm	23,5 cm	120 cm	23,5 cm	290 kg	> 32 mm	3,3x15 cm	5/3,5 mm	1
98281	Gabione einzeln	101,5 cm	23,5 cm	120 cm	23,5 cm	450 kg	> 32 mm	3,3x15 cm	5/3,5 mm	1

**Einfach
schön
versteckt**



Gabionen Mülltonnenbox

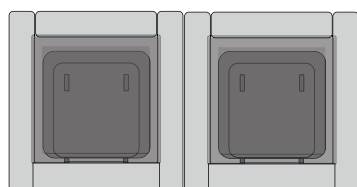

- Abgestimmte und passende Lösung für Jedermann
- Kann individuell befüllt und mit anspruchslosen Pflanzen bepflanzt werden
- Ablauflöcher schützen das Pflanzgut vor Staunässe
- Lieferung als Bausatz, ohne Steine
- Integrierte Tür aus anthrazitfarbenem HPL-Schichtstoff und Pflanzschale aus schwarzem PS-Kunststoff
- Türanschlag beidseitig möglich
- Durchdachte Funktionalität
- Kippsicherung für eine leichte Handhabung
- Radstopper zur Einfahrbegrenzung

- Innenliegender Stabilisierungsrahmen aus feuerverzinktem Stahlrohr
- Zwei Ausführungen: Für Müllbehälter mit 120 oder 240 Liter
- Pflanzschale 60x60x10 cm bzw. 70x70x10 cm
- Stahldraht Zink-Aluminium verzinkt
- Robust und Witterungsbeständig
- Made in Germany

Art.-Nr.	Produkt	↔	↘	↕	📐	➡←	🌿	🔍	📏	🔧	📦
98285	Gabionen Mülltonnenbox 120	80,5 cm	83,5 cm	123 cm	36 l	12 cm	514 kg	> 32 mm	3,3x15 cm	5/3,5 mm	1
98286	Gabionen Mülltonnenbox 240	91,5 cm	93 cm	138 cm	49 l	12 cm	657 kg	> 32 mm	3,3x15 cm	5/3,5 mm	1

Briefkasten Gabione splügen

- 1-3**
- Filigrane Optik mit gebogenen Gitterecken
 - Hochwertig und strapazierfähig
 - Stahldraht Zink-Aluminium verzinkt
 - Absolut frostsicher und langlebig
 - Inklusive Befestigungsmaterial zur Montage auf tragfähigem Untergrund
 - Lieferung fertig montiert ohne Steine
- 1+2**
- Entspricht dem Schweizer Poststandard
 - Größe Brieffach: ca. B 40 x T 25 x H 11 cm**
 - Größe Paketfach: ca. B 40 x T 25 x H 15 cm**
 - Jedem Briefkasten liegen 2 Schlüssel bei
 - In Gabionen-Mauersysteme integrierbar
 - In zwei Ausführungen erhältlich



Aschenbecher-Gabione

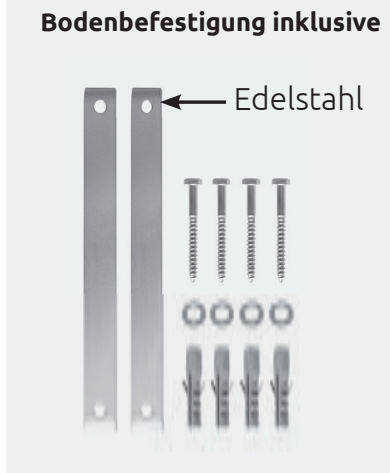

Das integrierte Schüttelsieb erleichtert die Entleerung

- 3**
- Für ansprechende Sauberkeit in der Raucherzone
 - Aus allen Richtungen frei zugänglich
 - Vorteilhafte Höhe
 - Aschebehälter aus Edelstahl
 - Auffangbehälter kann mit ca. 2 l Quarzsand befüllt werden
 - Das integrierte Schüttelsieb erleichtert eine saubere und einfache Entleerung
 - Außenmaß: 29 x 29 x 6 cm, Innenmaß: 24,5 x 24,5 x 6 cm

Art.-Nr.	Produkt	↔	↗	↕	🏗️	📦	🔘	📏	🔘	📦
95810	1 Briefkasten Gabione splügen 1, 1x Brief- und Paketfach	44 cm	31 cm	143 cm	-	210 kg	25-60 mm	2,5x10 cm	3,5/5 mm	1
95820	2 Briefkasten Gabione splügen 2, 2x Brief- und Paketfach	44 cm	31 cm	145 cm	-	170 kg	25-60 mm	2,5x10 cm	3,5/5 mm	1
97295	3 Aschenbecher-Gabione	29 cm	29 cm	81 cm	ca. 2 l	80 kg	25-60 mm	2,5x10 cm	3/4 mm	1



Schutz gegen Wind & Blicke von außen



Sichtschutzelement diviso

Sichtschutzelement diviso

- Schutz gegen Wind & Blicke von außen
- Befüllung mit Steinen oder anderen Werkstoffen
- Montage in zwei Varianten möglich:
 - Einbetonieren:** Das Bodenrohr 30 cm tief in den Beton des Punktfundamentes setzen
 - Aufdübeln:** Den mitgelieferten Schraubfuß auf ein bestehendes Fundament montieren
- Lieferung inkl. passendem Schraubfuß und Bodenrohr
- Füllmaterial ist nicht im Lieferumfang enthalten
- Rahmen feuerverzinkt, Gitter Zink-Aluminium verzinkt
- Witterungsbeständig

Mit einer individuellen Füllung passen Sie den Look Ihres Sichtschutzes an die Umgebung an.

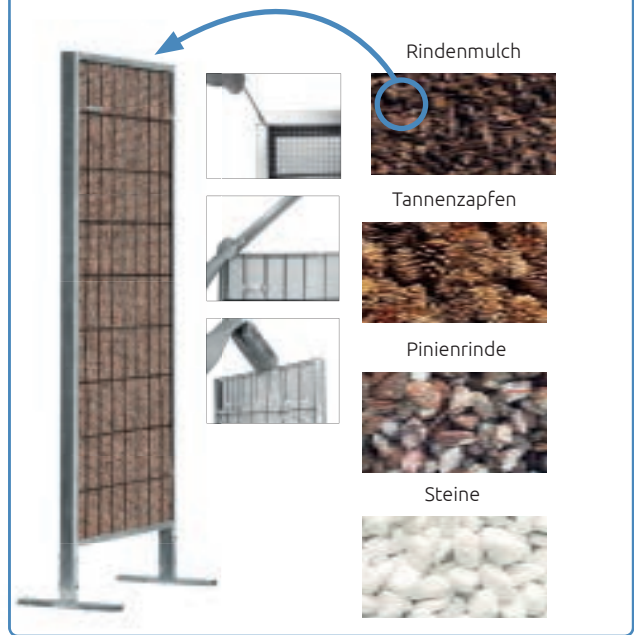

Schraubfuß zum Aufdübeln

Bodenrohr zum Einbetonieren

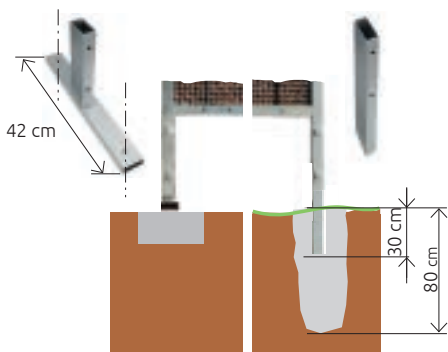

1 Sichtschutzelement diviso inkl. Schraubfuß und Bodenrohr

Art.-Nr.	↔	→ ←	↕	📦	🔧	⬅️➡️	📏	📦
98200	75 cm	6 cm	180/200 cm	80 kg	50 l	15-30 mm	1,3x1,3 cm	1

Unauffällig
versteckt!



Mährobotergarage

1+2

- Dauerhafter Schutz vor Wettereinflüssen
- Mährobotergarage 3-seitig geschlossen
- Versteckt den Mähroboter und schützt vor Verfärben und Ausbleichen
- Ausgestattet mit einer Pflanzschale für anspruchslose Pflanzen
- Zwei Ablauflöcher verhindern Staunässe
- Ladestation wird innenseitig eingebaut
- Filigrane Optik mit gebogenen Gitterecken
- Hochwertig und strapazierfähig
- Stahldraht Zink-Aluminium verzinkt
- Absolut frostsicher und langlebig
- In zwei Größen erhältlich
- Lieferung vormontiert ohne Steine
- Made in Germany

- 1** Innenmaß: B55 x T64 x H40 cm
Pflanzbereich: B54 x T54 x H10 cm
- 2** Innenmaß: B65 x T84 x H40 cm
Pflanzbereich: B64 x T74 x H10 cm



Art.-Nr.	Produkt	↔	↘	↕	🌱	➔➔	🌿	🔍	📏	🔧	📦
97296	1 Mährobotergarage, bepflanztbar	75 cm	75 cm	53 cm	ca. 30 l	7,8 cm	150 kg	25-60 mm	2,5x10 cm	4/3 mm	1
97298	2 Mährobotergarage, bepflanztbar	85 cm	95 cm	53 cm	ca. 49 l	7,8 cm	175 kg	25-60 mm	2,5x10 cm	4/3 mm	1

**Wetterfest
und
standsicher!**



Gabionenpflanztisch

- Umtopfen, Aussäen und Pikieren in einer rückschonenden Haltung
- Hohe Funktionalität auf kleinstem Raum
- Umrandung der Arbeitsfläche verhindert Verschmutzungen
- Extrem stabil und standsicher
- Die Arbeitshöhe beträgt 82,2 cm
- Filigrane Optik mit gebogenen Gitterecken
- Hochwertig und strapazierfähig
- Stahldraht Zink-Aluminium verzinkt
- Siebdruckplatte 18 mm stark (Birke d+d Sieb / Film BFU 100)
- Absolut frostsicher und langlebig
- Lieferung erfolgt als Bausatz ohne Steine
- Made in Germany



Die Arbeitshöhe beträgt 82,2 cm.







Art.-Nr.	Produkt	↔	↘	↕	→ ←	⊞	⊙	⊞	⊞	⊞
97292	Gabionenpflanztisch	94,5 cm	48,5 cm	90 cm	7,8 cm	185 kg	25-60 mm	2,5x10 cm	4/3 mm	1



Gabionenziffer

- Einzigartige, dreidimensionale Gabionen-Hausnummern
- Unübersehbare Orientierungshilfe
- Natürliche und zeitlose Optik
- Nachhaltig und dekorativ
- Hochwertig und strapazierfähig
- Stahldraht feuerverzinkt
- Absolut frostsicher und langlebig
- Inkl. Bodenhaltebügel zum Aufschrauben
- Alle Zahlen sind 100 cm hoch und 21 cm tief
- Benötigt ein Fundament in der Größe L40xB40xT80 cm
- Fertigung auf Bestellung, Lieferzeit ca. 6 Wochen
- Lieferung fertig montiert ohne Steine
- Made in Germany



Art.-Nr.	Produkt				
97180	Gabionenziffer 0	21 cm	65 cm	ca. 184 kg	1
97181	Gabionenziffer 1	21 cm	35 cm	ca. 96 kg	1
97182	Gabionenziffer 2	21 cm	65 cm	ca. 164 kg	1
97183	Gabionenziffer 3	21 cm	65 cm	ca. 166 kg	1
97184	Gabionenziffer 4	21 cm	75 cm	ca. 178 kg	1
97185	Gabionenziffer 5	21 cm	65 cm	ca. 166 kg	1
97186	Gabionenziffer 6	21 cm	60 cm	ca. 174 kg	1
97187	Gabionenziffer 7	21 cm	65 cm	ca. 144 kg	1
97188	Gabionenziffer 8	21 cm	65 cm	ca. 194 kg	1
97189	Gabionenziffer 9	21 cm	65 cm	ca. 198 kg	1

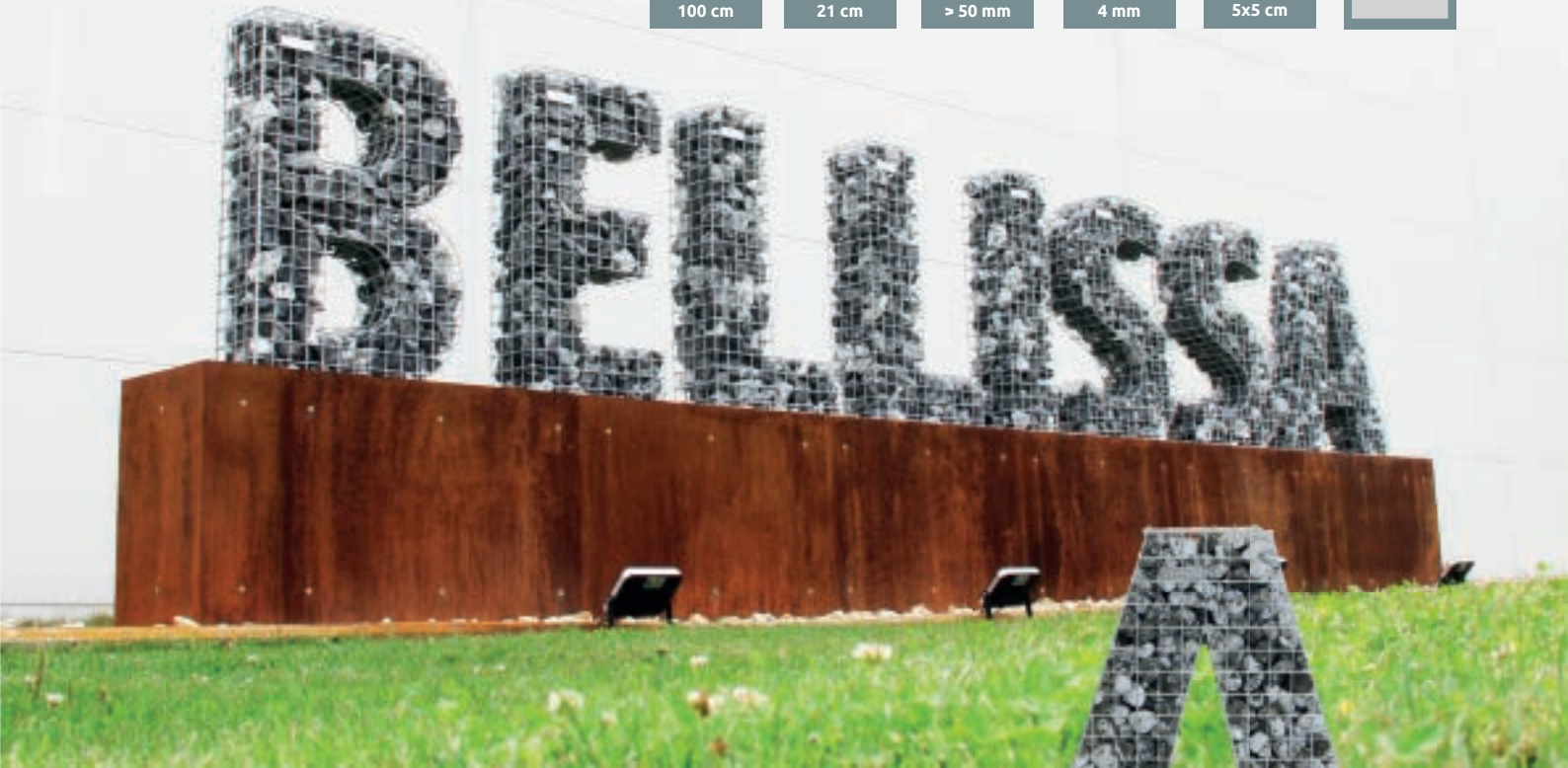

Buchstabengabione



- Betont die Individualität eines Unternehmens
- Setzt einen außergewöhnlichen Akzent
- Natürliche und zeitlose Optik
- Nachhaltig und dekorativ
- Hochwertig und strapazierfähig
- Stahldraht feuerverzinkt
- Absolut frostsicher und langlebig
- Inkl. Bodenhaltebügel zum Aufschrauben
- Alle Buchstaben sind 100 cm hoch und 21 cm tief
- Benötigt ein Fundament in der Größe L40-70xB40xT80 cm
- Fertigung auf Bestellung, Lieferzeit ca. 6 Wochen
- Lieferung fertig montiert ohne Steine
- Made in Germany

Art.-Nr.	Buchstaben-gabione	↘	↔	⬢	📦
97383	A	21 cm	90,0 cm	ca. 153 kg	1
97384	B	21 cm	66,5 cm	ca. 181 kg	1
97385	C	21 cm	67,5 cm	ca. 178 kg	1
97386	D	21 cm	80,0 cm	ca. 189 kg	1
97387	E	21 cm	55,0 cm	ca. 151 kg	1
97388	F	21 cm	55,0 cm	ca. 117 kg	1
97389	G	21 cm	77,5 cm	ca. 185 kg	1
97390	H	21 cm	70,0 cm	ca. 185 kg	1
97391	I	21 cm	25,0 cm	ca. 84 kg	1
97392	J	21 cm	43,0 cm	ca. 101 kg	1
97393	K	21 cm	75,0 cm	ca. 173 kg	1
97394	L	21 cm	55,0 cm	ca. 105 kg	1
97395	M	21 cm	103,0 cm	ca. 235 kg	1
97396	N	21 cm	77,5 cm	ca. 190 kg	1
97397	O	21 cm	81,5 cm	ca. 210 kg	1
97398	P	21 cm	65,0 cm	ca. 152 kg	1
97399	Q	21 cm	85,0 cm	ca. 223 kg	1
97400	R	21 cm	72,0 cm	ca. 177 kg	1
97401	S	21 cm	61,5 cm	ca. 167 kg	1
97402	T	21 cm	67,0 cm	ca. 109 kg	1
97403	U	21 cm	72,0 cm	ca. 178 kg	1
97404	V	21 cm	85,0 cm	ca. 133 kg	1
97405	W	21 cm	120,0 cm	ca. 245 kg	1
97406	X	21 cm	85,0 cm	ca. 160 kg	1
97407	Y	21 cm	85,0 cm	ca. 119 kg	1
97408	Z	21 cm	65,0 cm	ca. 137 kg	1







Mauersysteme

Jeder wünscht sich Privatsphäre im eigenen Garten - auch wenn wir unsere Nachbarn lieben.

Richtig eingesetzt schafft eine Gabionenmauer ungewohnte Perspektiven, setzt neue Akzente und vermittelt Orientierung und Geborgenheit.

Wer Privatsphäre großschreiben möchte und zeitgleich eine Architektur mit seiner ganz persönlichen Handschrift schaffen will, wird unsere flexiblen und einfach zu installierenden Mauersysteme lieben.

Nicht nur die Form und Größe bieten unzählige Entwurfsmöglichkeiten an, auch das Füllmaterial lässt, aufgrund der feinmaschigen Gitter, der Fantasie einen großen Spielraum.

Die Befüllung mit Steinen in verschiedenen Farben, oder Werkstoffe wie z.B. Glas, Holz oder Baumrinde, laden dazu ein, ein harmonisches Gesamtbild zu kreieren, das hervorragend mit dem Garten abgestimmt werden kann.

Mauersysteme

Das Fundament

> bauseits fachgerecht anbringen

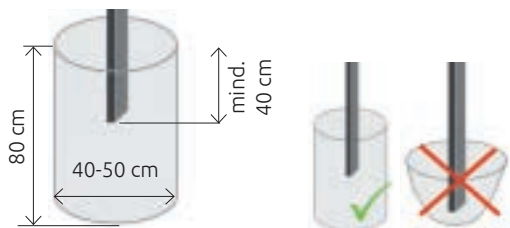

U-Gabione

	60 / 100 cm
	45 / 90 / 135 / 180 / 225 cm
	20 / 40 cm
	3,3 x 15 cm
	> 32 mm
	5 / 3,5 mm

S.
32



maceria

	1x = 118 cm (2x = 228 cm variabel)
	60 / 90 / 120 / 150 / 180 / 210 cm
	16 cm (nur Rundaufbau) 23 / 31 cm
	14,5 x 5 cm
	> 50 mm
	5 / 4 mm

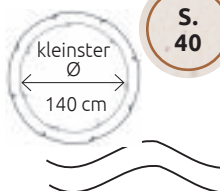

S.
40

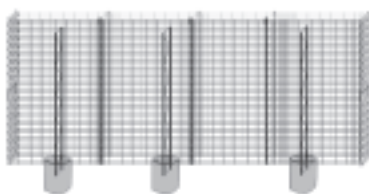

paravento

	117,8 / 177,8 / 197,8 cm
	50,5 / 100,5 / 151 / 201 cm
	12 cm
	2,5 x 10 cm
	25 - 60 mm
	5 / 3,5 mm

S.
42

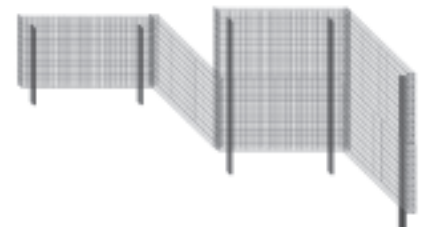

Fassadenverkleidung

	117,8 / 177,8 / 197,8 cm
	50,5 / 100,5 cm
	13 cm
	2,5 x 10 cm
	25 - 60 mm
	5 / 3,5 mm

S.
46

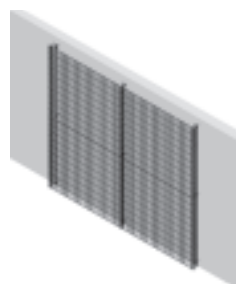

Lärmschutz-Gabione pronto / Rechteckpfosten

	102 cm
	195 cm
	23,5 cm
	3,3 x 15 cm
	> 32 mm
	5 / 3,5 mm

Rechteckpfosten / sichtbar / zum Einbetonieren und Aufschrauben

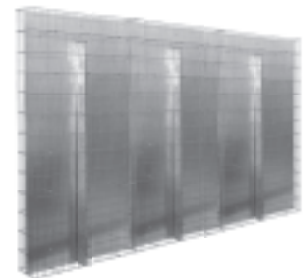

Auf einen Blick

Rundgabione



20 / 40 cm

S.
34



45 / 90 / 135 / 180 / 225 cm



3,3 x 15 cm



> 32 mm



5 / 3,5 mm

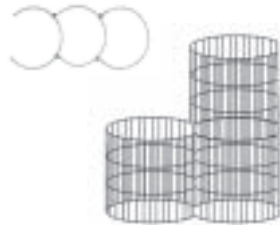

columella



136 / 196 / 216 cm

S.
44



50,5 / 100,5 / 151 / 201 cm



12 cm



2,5 x 10 cm



25 - 60 mm



5 / 3,5 mm

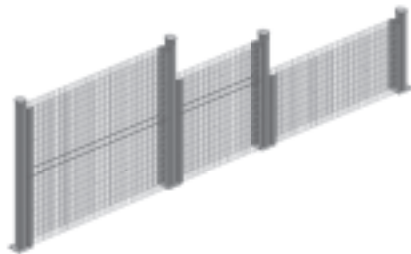

Lärmschutz-Gabione pronto / Rundpfosten

Rundpfosten / nicht sichtbar / nur zum Einbetonieren

S.
50



limes 12 / limes 23 / limes pico



1x = 115 cm
(2x = 227 cm variabel)

S.
36-39



60 / 90 / 120 / 150 / 180 / 210 cm



12 / 23 cm



3,3 x 15 cm



> 32 mm



5 / 3,5 mm

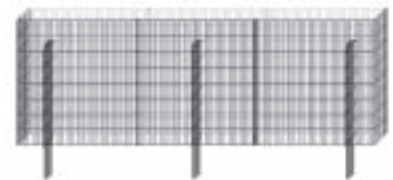
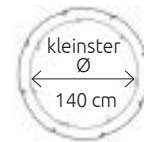

limes pico



Schall- u. Sichtschutz



120 / 200 cm

S.
52



50 / 100 cm



42 cm



2,5 x 10 cm



25 - 60 mm



5 / 3,5 mm

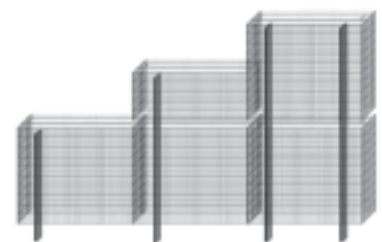



Leonardo- & Leichtbaugabione

1+2

- Vielseitige Gestaltungsmöglichkeiten
- Verbindung angrenzender Gabionen mittels Spiralen
- Zur Abstützung von Böschungen nur bedingt geeignet
- Nicht stapelbar
- Stahldraht Zink-Aluminium verzinkt
- Absolut frostsicher und langlebig
- Made in Germany

1

- Zusätzliche Fixierung mit Bodenstab (inklusive)
- Lieferung fertig montiert, ohne Steine

2

- In zwei Höhen erhältlich
- Einfachster Aufbau mit Steckverbindungen
- Je Anwendung evtl. Zusatzpfosten (exklusive) einschlagen oder einbetonieren
- Lieferung als Bausatz ohne Steine

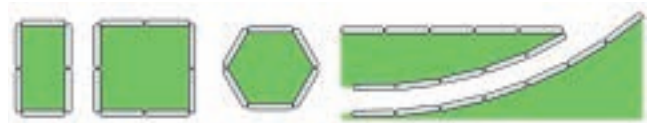

1

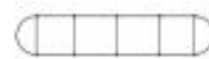

Spirale + Fixierungsstab

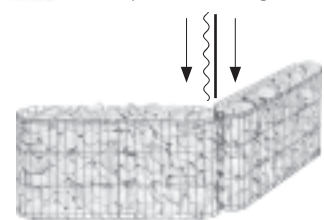

2

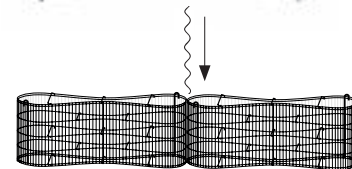

Art.-Nr.	Produkt	↔	↗	↕	🍇	↔	⌘	↔	📦
95555	1 Leonardo Gabione	58 cm	10 cm	30 cm	25 kg	25-60 mm	2,5x10 mm	2/2 mm	1
97020	2 Leichtbaugabione	100 cm	20 cm	20 cm	50 kg	25-60 mm	2,5x10 mm	2/2 mm	1
97040	2 Leichtbaugabione	100 cm	20 cm	40 cm	100 kg	25-60 mm	2,5x10 mm	2,5/2 mm	1



Für unser
Aufbaubeispiel
benötigen Sie 7x das
Mauergitterset
① Art.Nr. 95550

Mauergitter Set formbar

①+②

- Längen sind variabel bis max. 232/464 cm einstellbar
- Gesamtlänge der Mauer ist unbegrenzt möglich
- Hochwertig und strapazierfähig
- Stahldraht Zink-Aluminium verzinkt
- Absolut frostsicher und langlebig
- In zwei Größen erhältlich
- Die Gitter mit 40 cm Höhe müssen vor dem Befüllen in einen ca. 10 cm tiefen Graben gestellt werden
- Evtl. Mauer mit Beton fixieren
- Die Gitter mit 20 cm Höhe können ohne Fixierung aufgestellt werden (inkl. Bodenanker)
- Lieferung als Bausatz ohne Steine
- Made in Germany

① Höhe 40 cm, sichtbare Höhe 30 cm

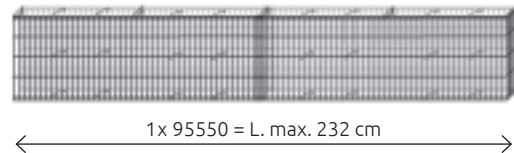

② Höhe 20 cm

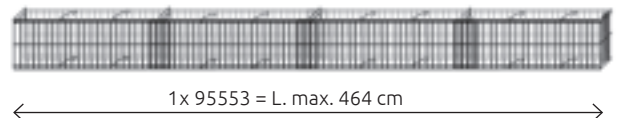

Art.-Nr.	Produkt	↔	↙↘	↕	🧱	🔩	📏	🔩	📦
95550	① Mauergitter Set	232 cm	10 cm	40 cm	150 kg	25-60 mm	2,5x10 mm	2,5/2 mm	1
95553	② Mauergitter Set	464 cm	10 cm	20 cm	150 kg	25-60 mm	2,5x10 mm	2,5/2 mm	1

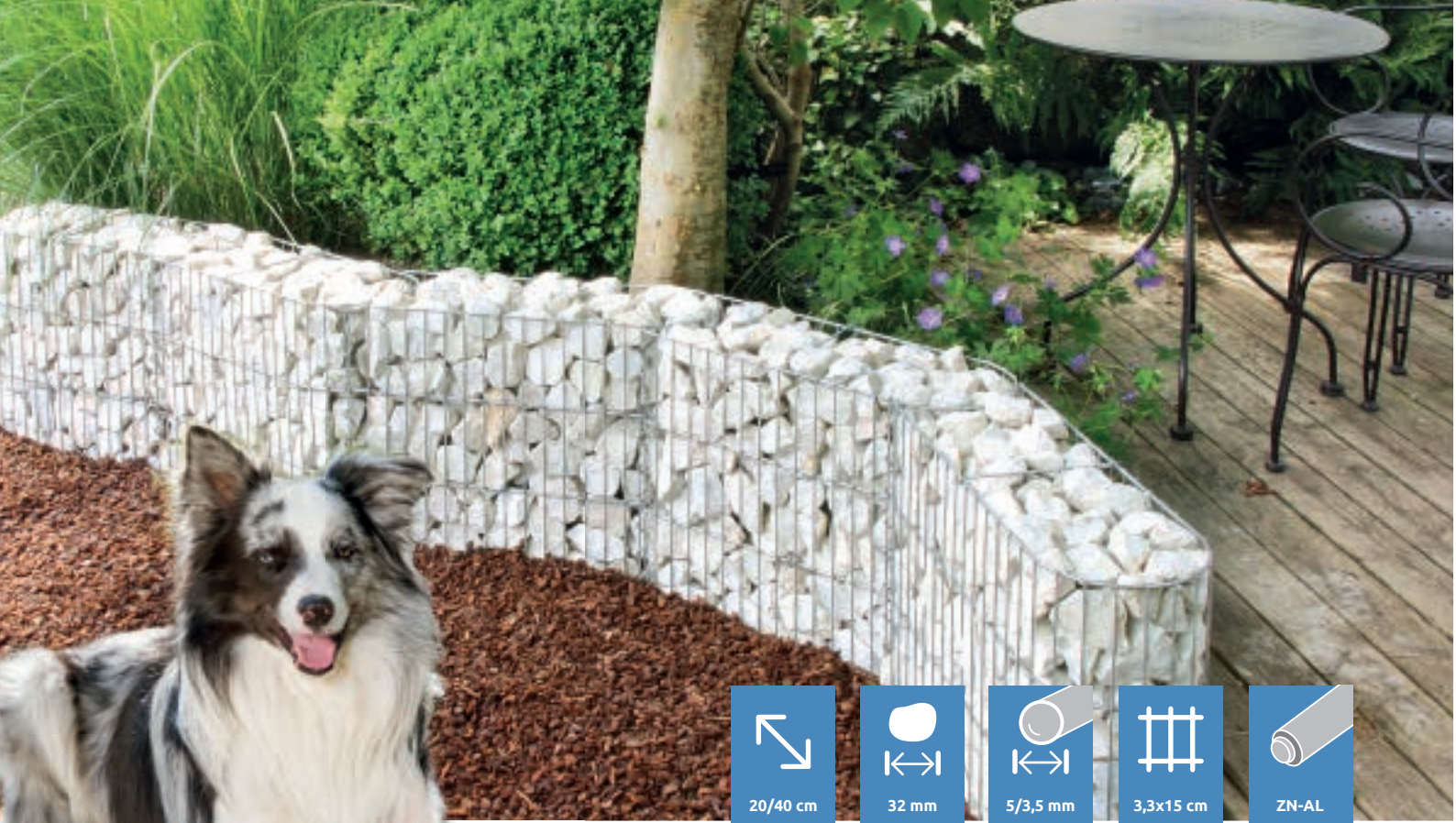

 20/40 cm

 32 mm



 5/3,5 mm

 3,3x15 cm

 ZN-AL

U-Gabionen

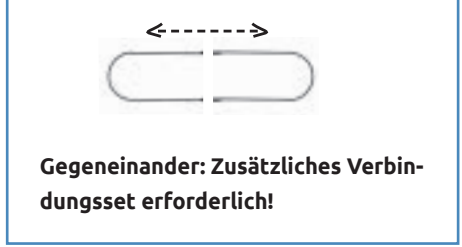
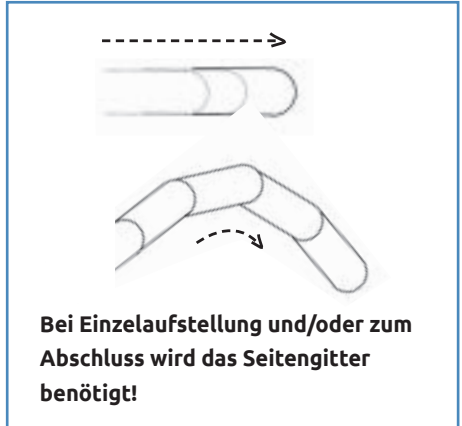
- Vielseitige Gestaltungsmöglichkeiten
- Gabione ist vorgeformt und offen
- Bei Einzelaufstellung und/oder zum Abschluss wird zusätzlich das Seitengitter benötigt
- Geeignet für den Bau von Hochbeeten
- Aufbauhöhe bis 225 cm
- Ab 45 cm werden Pfosten benötigt (exklusiv)
- Mit Rundgabionen (S. 34) kombinierbar
- Stahldraht Zink-Aluminium verzinkt
- Absolut frostsicher und langlebig
- Lieferung als Bausatz ohne Steine
- Made in Germany



Art.-Nr.	Produkt	↔	↘	↕	🔌	📦
97161	U-Gabione 20	60 cm	20 cm	45 cm	70 kg	1
97164	Boden/Deckel/Seitengitter	45 cm	20 cm	-	-	1
97163	Verbindungsset 4 Haken + 2 Spiralen	-	-	-	-	1
97160	U-Gabione 40	100 cm	40 cm	45 cm	275 kg	1
97165	Boden/Deckel/Seitengitter	45 cm	40 cm	-	-	1
97162	Verbindungsset 8 Haken + 2 Spiralen	-	-	-	-	1

Pfostenaufteilung bei gestapeltem Aufbau

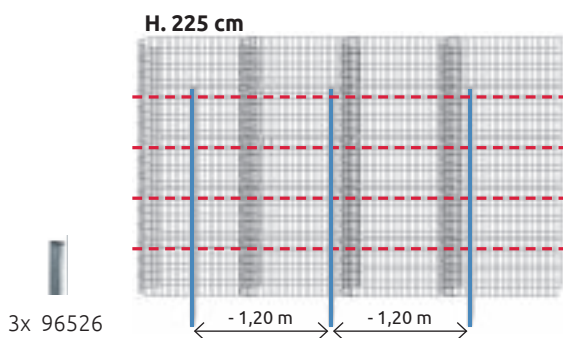
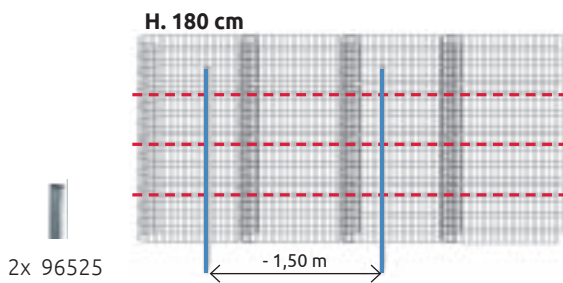
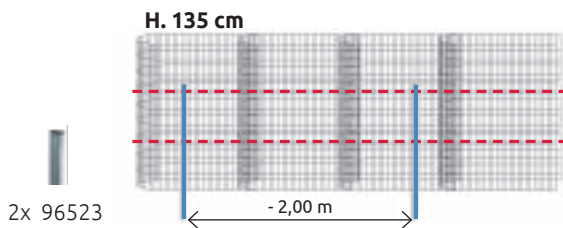
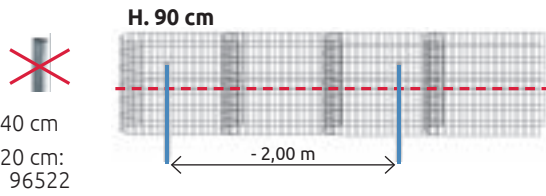

Die Haken im Verbindungsset werden nicht nur zur Verbindung der Gabionen übereinander benötigt, sie erhöhen auch die Stabilität. Je Gabione ist ein Verbindungsset erforderlich.

U-Gabione 20

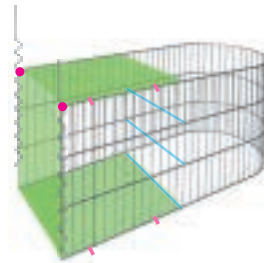
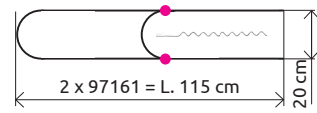

U-Gabione 40

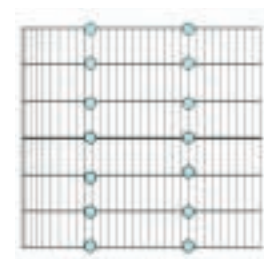
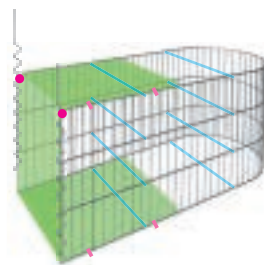
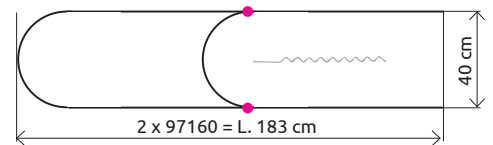

**Pfosten
siehe Zubehör
Seite 86**

Bedarf Pfosten (ab 90 cm Höhe)

Mauerhöhe	Mauerstärke	Pfosten- abstand	Aufschrauben Art.Nr.	Einbetonieren Art.Nr.
90 cm	20 cm	200 cm	96522	96523
135 cm	20 cm + 40 cm	200 cm	96523	96525
180 cm	20 cm + 40 cm	150 cm	96525	96526
225 cm*	20 cm + 40 cm	120 cm	96526	96526

> 225 cm = Art. 98022

* Ab zwei Meter Höhe, Statik nicht geprüft.

Verbindungsspirale



C-Verbindungsklammer



Verbindungshaken



Boden/Deckel/Seitengitter





Rundgabionen



20/40 cm



32 mm



5/3,5 mm



3,3x15 cm



ZN-AL

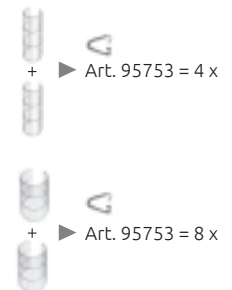
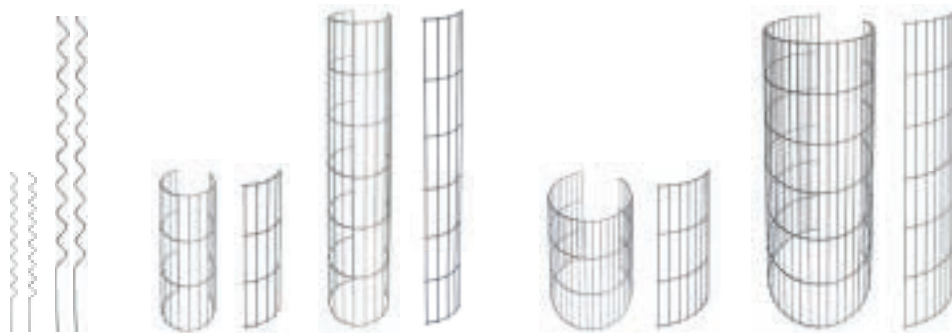

Bei Einzelaufstellung und/oder zum Abschluss wird zusätzlich das Seitengitter benötigt!

Art.-Nr.	Produkt	∅	↔	↕		
97172	Rundgabione 20 cm	20 cm	-	45 cm	23 kg	1
97178	Abschlussgitter gerundet	-	14 cm	45 cm	-	1
97170	Rundgabione 40 cm	40 cm	-	45 cm	91 kg	1
97176	Abschlussgitter gerundet	-	24 cm	45 cm	-	1
97174	Verbindungsset (2 Spiralen)	-	-	45 cm	-	1
97173	Rundgabione 20 cm	20 cm	-	90 cm	45 kg	1
97179	Abschlussgitter gerundet	-	14 cm	90 cm	-	1
97171	Rundgabione 40 cm	40 cm	-	90 cm	181 kg	1
97177	Abschlussgitter gerundet	-	24 cm	90 cm	-	1
97175	Verbindungsset (2 Spiralen)	-	-	90 cm	-	1



Pfostenaufteilung bei gestapeltem Aufbau

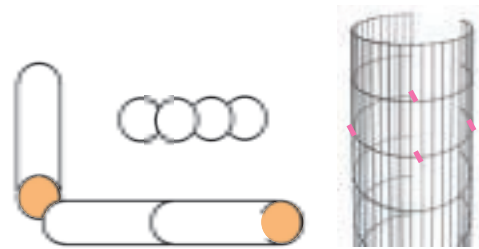
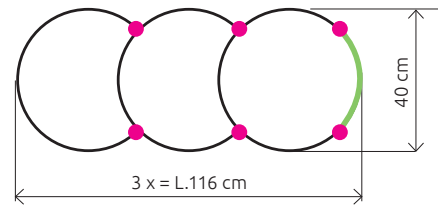
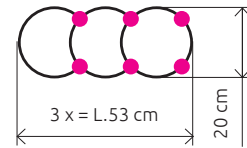
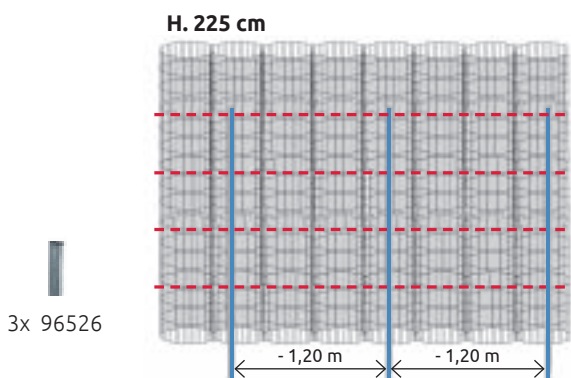
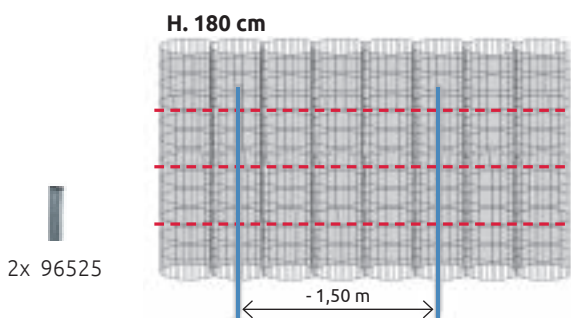
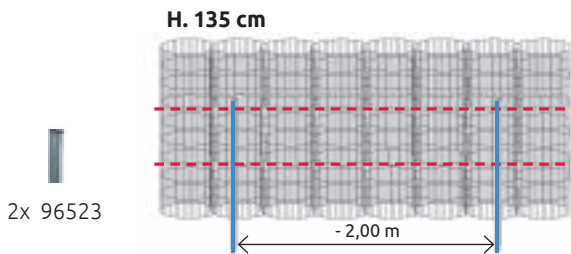
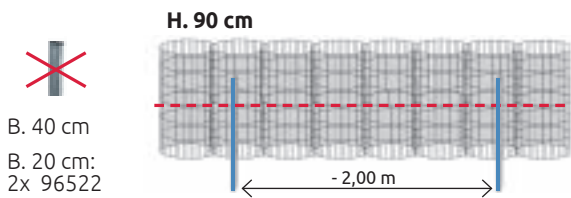

Gegeneinander: Zusätzliches Verbindungsset erforderlich!

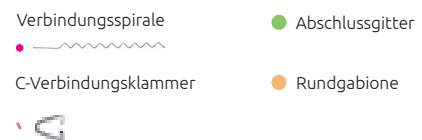

- Vielseitige Gestaltungsmöglichkeiten
- Gabione ist vorgeformt und offen
- Bei Einzelaufstellung und/oder zum Abschluss wird zusätzlich das Seitengitter benötigt
- Aufbauhöhe bis 225 cm
- Ab 45 cm werden Pfosten benötigt (exklusive)
- Mit U-Gabionen (S. 32) kombinierbar
- Stahldraht Zink-Aluminium verzinkt
- Absolut frostsicher und langlebig
- Lieferung als Bausatz ohne Steine
- Made in Germany

Bedarf Pfosten (ab 90 cm Höhe)

Mauerhöhe	Mauerstärke	Pfostenabstand	Aufschrauben Art.Nr.	Einbetonieren Art.Nr.
90 cm	20 cm	200 cm	96522	96523
135 cm	20 cm + 40 cm	200 cm	96523	96525
180 cm	20 cm + 40 cm	150 cm	96525	96526
225 cm*	20 cm + 40 cm	120 cm	96526	96526

> 225 cm = Art. 98022

* Ab zwei Meter Höhe, Statik nicht geprüft.

**Pfosten
siehe Zubehör
Seite 86**



Länge flexibel einstellbar

Mauersystem limes 23

- Mauerlänge variabel
- Kein Sägen und Schrauben!
- Für gerade, kurvige oder runde Aufbauten
- Pfosten nicht sichtbar
- Mit patentierter Gitterverbindung
- Höhen: 60/90/120/150/180/210 cm
- Alle Gitter Zink-Aluminium verzinkt
- Feuerverzinkte Pfosten zum Einbetonieren oder mit Schraubflansch zum Aufschauben

Lässt sich individuell formen!

kleinster Ø 140 cm

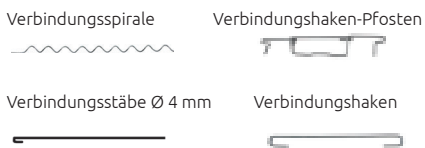

Basisbausatz

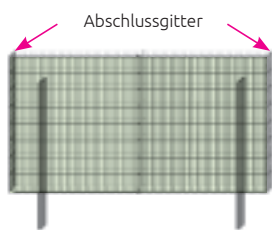

Erweiterungsset

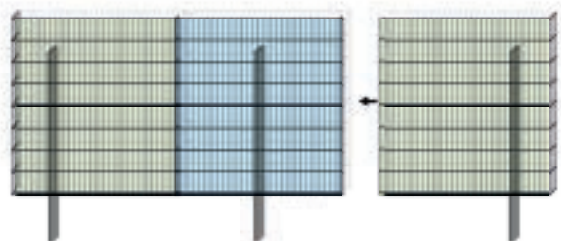
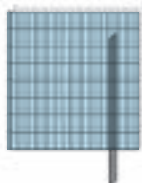

Basisbausatz + Erweiterungsset L. 339 cm

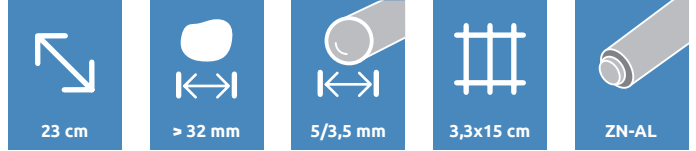

Inhalt Basisbausatz:
 4 Gitter in der angegebenen Höhe
 6 Verbindungsstäbe
 2 Abschlussgitter
 Verbindungsspiralen für Abschlussgitter
 2 Pfosten mit Abdeckkappe
 Verbindungshaken für Pfosten
 Verbindungshaken für Gitter

Inhalt Erweiterungsset:
 2 Gitter in der angegebenen Höhe
 4 Verbindungsstäbe
 1 Pfosten mit Abdeckkappe
 Verbindungshaken für Pfosten
 Verbindungshaken für Gitter

↑↓	Basisbausatz Art.-Nr.	↔	🔗	Erweiterungsset Art.-Nr.	↔	🔗	📦
60 cm	96550	227 cm	508 kg	96551	112 cm	247 kg	1
90 cm	96552	227 cm	762 kg	96553	112 cm	371 kg	1
120 cm	96554	227 cm	1016 kg	96555	112 cm	495 kg	1
150 cm	96556	227 cm	1270 kg	96557	112 cm	618 kg	1
180 cm	96558	227 cm	1524 kg	96559	112 cm	742 kg	1
210 cm	96560	227 cm	1777 kg	96561	112 cm	866 kg	1

Einzelteile zur individuellen Zusammenstellung

↑↓	Gitter (einzeln) Art.-Nr.	↔	Verbindungsstab Art.-Nr.	Abschlussgitter Art.-Nr.	📦
60 cm	96500	115 cm	96510	96530	1
90 cm	96501	115 cm	96511	96531	1
120 cm	96502	115 cm	96512	96532	1
150 cm	96503	115 cm	96513	96533	1
180 cm	96504	115 cm	96514	96534	1
210 cm	96505	115 cm	96515	96535	1



Einzelteile zur individuellen Zusammenstellung

Art.-Nr.	Produkt	↔	↖	↑↓	📦
96521	Mauerpfosten	10 cm	3 cm	55 cm	1
96522	Mauerpfosten	10 cm	3 cm	85 cm	1
96523	Mauerpfosten	10 cm	3 cm	115 cm	1
96524	Mauerpfosten	10 cm	3 cm	145 cm	1
96525	Mauerpfosten	10 cm	3 cm	175 cm	1
96526	Mauerpfosten	10 cm	3 cm	205 cm	1
96536	Hakenset 12 Stk./Set	-	23 cm	-	1
96537	Hakenset Pfosten 3 Stk./Set	-	23 cm	8 cm	1
95750	Verbindungsspirale	-	-	60/70 cm	1
95751	Verbindungsspirale	-	-	90/100 cm	1

limes pico 23

Mauersystem limes 23 / limes pico 23

- Geprüfte Spitzenqualität von **bellissa®** garantiert eine extrem hohe Langlebigkeit der Gitter
- Korrosionsschutz - Zink-Aluminium verzinkt
- Die Gitter werden in Anlehnung an DIN EN ISO 9001:2000 gefertigt
- Die Galvandrähte haben einen Durchmesser von Ø 3,5/4,0/5,0 ca. 350g/m² und eine Zugfestigkeit von mind. 500 bis 650 N/mm²
- Ausführung in den Wandstärken 12 und 23 cm
- Lieferung als Bausatz
- Witterungsbeständig
- Made in Germany

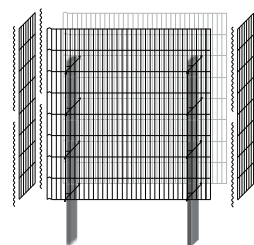

Inhalt limes pico:

- 2 Gitter in der angegebenen Höhe
- Verbindungshaken für Gitter
- Abschlussgitter beidseitig
- Verbindungsspiralen für Abschlussgitter
- 2 Pfosten mit Abdeckkappe
- Zusätzlich Wandstärke 23 cm:
- Verbindungshaken für Pfosten
- 4 Verbindungsstäbe

Bausatz limes pico 23

Art.Nr.	↔	↖	↑↓	🔗	📦
96562	115 cm	23 cm	60 cm	254 kg	1
96563	115 cm	23 cm	90 cm	384 kg	1
96564	115 cm	23 cm	120 cm	508 kg	1
96565	115 cm	23 cm	150 cm	635 kg	1
96566	115 cm	23 cm	180 cm	762 kg	1
96567	115 cm	23 cm	210 cm	889 kg	1



**Länge flexibel
einstellbar**

Mauersystem limes 12

- Mauerlänge variabel
- Kein Sägen und Schrauben!
- Für gerade, kurvige oder runde Aufbauten
- Pfosten sind sichtbar
- Mit patentierter Gitterverbindung
- Höhen: 60/90/120/150/180/210 cm
- Alle Gitter Zink-Aluminium verzinkt
- Feuerverzinkte Pfosten zum Einbetonieren oder mit Schraubflansch zum Aufschrauben

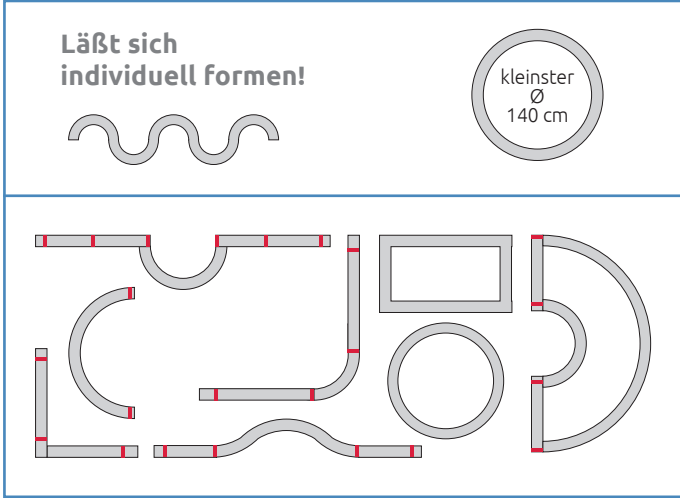

Verbindungsspirale



Verbindungsstäbe Ø 4 mm



Verbindungshaken



Basisbausatz

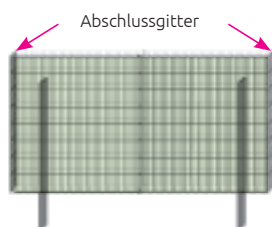

Erweiterungsset

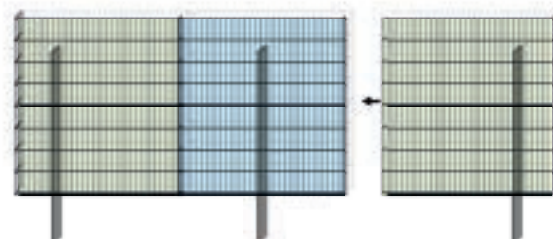
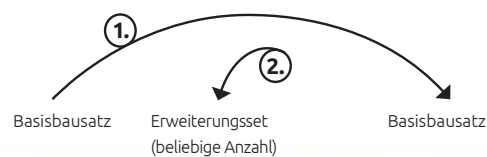
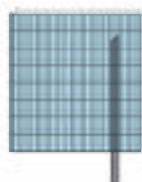

Basisbausatz + Erweiterungsset L. 339 cm

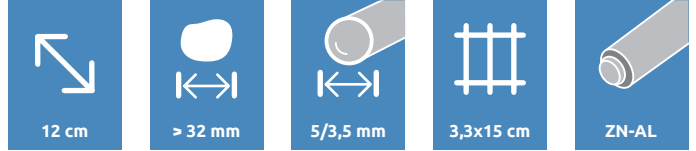

Inhalt Basisbausatz:

- 4 Gitter in der angegebenen Höhe
- 2 Verbindungsstäbe
- 2 Abschlussgitter
- Verbindungsspiralen für Abschlussgitter
- 2 Pfosten mit Abdeckkappe
- Verbindungshaken für Gitter

Inhalt Erweiterungsset:

- 2 Gitter in der angegebenen Höhe
- 2 Verbindungsstäbe
- 1 Pfosten mit Abdeckkappe
- Verbindungshaken für Gitter

↑	Basisbausatz Art.-Nr.	↔	🔗	Erweiterungsset Art.-Nr.	↔	🔗	📦
60 cm	96570	227 cm	265 kg	96571	112 cm	129 kg	1
90 cm	96572	227 cm	397 kg	96573	112 cm	194 kg	1
120 cm	96574	227 cm	530 kg	96575	112 cm	258 kg	1
150 cm	96576	227 cm	662 kg	96577	112 cm	323 kg	1
180 cm	96578	227 cm	795 kg	96579	112 cm	387 kg	1
210 cm	96580	227 cm	927 kg	96581	112 cm	452 kg	1

Einzelteile zur individuellen Zusammenstellung

↑	Gitter (einzeln) Art.-Nr.	↔	Verbindungsstab Art.-Nr.	Abschlussgitter Art.-Nr.	↑	📦
60 cm	96500	115 cm	96510	96540	61 cm	1
90 cm	96501	115 cm	96511	96541	91 cm	1
120 cm	96502	115 cm	96512	96542	121 cm	1
150 cm	96503	115 cm	96513	96543	151 cm	1
180 cm	96504	115 cm	96514	96544	181 cm	1
210 cm	96505	115 cm	96515	96545	211 cm	1

Einzelteile zur individuellen Zusammenstellung

Art.-Nr.	Produkt	↔	↙	↑	📦
96521	Mauerpfosten	10 cm	3 cm	55 cm	1
96522	Mauerpfosten	10 cm	3 cm	85 cm	1
96523	Mauerpfosten	10 cm	3 cm	115 cm	1
96524	Mauerpfosten	10 cm	3 cm	145 cm	1
96525	Mauerpfosten	10 cm	3 cm	175 cm	1
96526	Mauerpfosten	10 cm	3 cm	205 cm	1
96546	Hakenset 12 Stk./Set	-	12 cm	-	1
95750	Verbindungsspirale	-	-	60/70 cm	1
95751	Verbindungsspirale	-	-	90/100 cm	1



limes pico 12

Mauersystem limes 12 / limes pico 12

- Geprüfte Spitzenqualität von **bellissa**® garantiert eine extrem hohe Langlebigkeit der Gitter
- Korrosionsschutz - Zink-Aluminium verzinkt
- Die Gitter werden in Anlehnung an DIN EN ISO 9001:2000 gefertigt
- Die Galvandrähte haben einen Durchmesser von Ø 3,5/4,0/5,0 ca. 350g/m² und eine Zugfestigkeit von mind. 500 bis 650 N/mm²
- Ausführung in den Wandstärken 12 und 23 cm
- Lieferung als Bausatz
- Witterungsbeständig
- Made in Germany

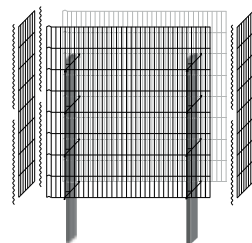

Inhalt limes pico:

- 2 Gitter in der angegebenen Höhe
- Verbindungshaken für Gitter
- Abschlussgitter beidseitig
- Verbindungsspiralen für Abschlussgitter
- 2 Pfosten mit Abdeckkappe

Bausatz limes pico 12

Art.-Nr.	↔	↙	↑	🔗	📦
96582	115 cm	12 cm	60 cm	133 kg	1
96583	115 cm	12 cm	90 cm	199 kg	1
96584	115 cm	12 cm	120 cm	265 kg	1
96585	115 cm	12 cm	150 cm	331 kg	1
96586	115 cm	12 cm	180 cm	398 kg	1
96587	115 cm	12 cm	210 cm	464 kg	1



Großer Vorteil:
Die Pfosten können variabel einbetoniert werden, da die Gitter nicht fest mit den Pfosten verbunden sind!

Mauersystem maceria

Formgebende Anwendungsbereiche:

- Mauern in beliebiger Form (Kurven/Radien/Gerade)
- Sicht- und Lärmschutz bis 210 cm Höhe
- Große Hochbeete, große Wasserbecken
- Verblendung von bestehenden Swimmingpools
- Betonersatz beim Einbau von Blechpoolsystemen
- Lieferung als Bausatz ohne Steine

Gerade Mauern:

- Wandstärke 23 cm (oder 31 cm)
- Pfosten zum Einbetonieren; altern. zum Aufschrauben
- Abstand der Pfosten ca. 120 cm bis 200 cm (je nach Höhe und Bodenbeschaffenheit)
- Wandlänge durch Überlagern der Gitter einstellbar (kein Abschneiden nötig)
- Gitterverbindungen mit Stäben (kein Schrauben)
- Seitenabschlussgitter mit Spiralverbindung (kein Schrauben)
- Geländesteigungen sind möglich

Geschwungene Mauern: Pfosten werden an den Geraden und an den Scheitelpunkten der Kurven betoniert

Geschlossene kreisförmige Mauern:

- Wandstärken 16, 23 und 31 cm
- Keine Pfosten nötig
- Durchmesser ab 140 cm durch Überlagern der Gitter einstellbar (kein Abschneiden nötig)

Ein einzigartiges, schnell und einfach aufzubauendes System. Bei runden, geschlossenen Bauwerken sind keine Pfosten nötig!

Wandstärke 16 cm nur für kreisförmige Mauern.

Gitter maceria Art.-Nr.	↔	↕	Verbindungsstäbe Ø 0,4 cm Art.-Nr.	↕	📦
95700	118 cm	60 cm	96510	61 cm	1
95701	118 cm	90 cm	96511	91 cm	1
95702	118 cm	120 cm	96512	121 cm	1
95703	118 cm	150 cm	96513	151 cm	1
95704	118 cm	180 cm	96514	181 cm	1
95705	118 cm	210 cm	96515	211 cm	1

Mauerpfosten für gerade und geschwungene Aufbau

→ | ← Wandstärke 23/31 cm

↕	Einbetonieren inkl. Betontiefe Art.-Nr.	↕	Aufschrauben Art.-Nr.	↕	📦
60 cm	95781	80 cm	95780	60 cm	1
90 cm	95782	100 cm	95780	60 cm	1
120 cm	95784	140 cm	95782	100 cm	1
150 cm	95785	160 cm	95783	120 cm	1
180 cm	95787	200 cm	95785	160 cm	1
210 cm	95788	220 cm	95786	180 cm	1

Hinweis: Zum Aufschrauben wird der Schraubflansch benötigt

Art.-Nr.	Produkt	↔	↘	↕	⊥	📦
95750	Verbindungsspirale	-	-	60/70 cm	-	1
95751	Verbindungsspirale	-	-	90/100 cm	-	1

Wandstärke
16 cm nur für
kreisförmige
Mauern.

1600 kg/m ³	16/23/31 cm	23/31 cm	> 50 mm	5/4 mm	14,5x5 cm	ZN-AL
------------------------	-------------	----------	---------	--------	-----------	-------

Start-/Endpfosten
(benötigt beim Aufdübeln
immer 1 x 95778)

Zwischenpfosten
(benötigt beim Aufdübeln
immer 2 x 95778)

Wandstärke 230 mm
Wandstärke 310 mm

- Verbindungsspirale
- Verbindungshaken
- Verbindungsstäbe
- Abschlussgitter
- Punktfundament

Lässt sich individuell formen!

kleinster Ø 140 cm

Passendes Zubehör
finden Sie ab
Seite 80

Art.-Nr.	Produkt	↔	∅	
95720	Verbindungshaken 25 stk.	16 cm	4 mm	1
96536	Verbindungshaken 12 stk.	23 cm	4 mm	1
95722	Verbindungshaken 25 stk.	31 cm	5 mm	1

Hakenverteilung

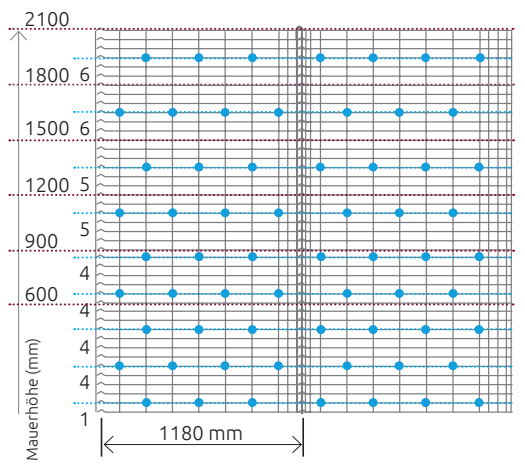

↕	Abschlussgitter zu		
	↘ 23 cm 14x5 cm	↘ 31 cm 14,5x5 cm	
Art.-Nr.	Art.-Nr.		
60 cm	96480	96490	1
90 cm	96481	96491	1
120 cm	96482	96492	1
150 cm	96483	96493	1
180 cm	96484	96494	1
210 cm	96485	96495	1

Darstellung Gitterverbindung / Längenrechenmaß

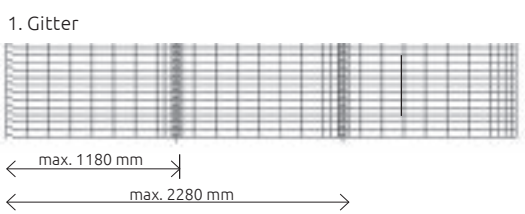

Je Gitter 1180 mm Breite, jedes weitere Folgegitter abzüglich Überlappung: -80 mm.



**Praktisches
Zubehör**
siehe Seite 82



Mauersystem paravento

Ein variables Gittersystem mit Pfosten zum einfachen Bau von filigranen Mauern, Zäunen und Sichtschutzelementen. Beim Aufbau muss nicht geschraubt werden!

- Die innenliegenden Pfosten werden in Punktfundamente betoniert oder mit dem Schraubflansch aufgeschraubt
- Diese Pfosten müssen nicht mit den Gittern verbunden werden, sondern liegen lose am Gitter an
- Die Gitterpaare werden mit den Verbindungshaken und an den Seiten mit den Abschlussgittern stabilisiert
- Bei Eckfeldern kann an einem der zwei Felder der 2. Pfosten entfallen
- Alle Gitter sind Zink-Aluminium verzinkt für eine sehr lange Haltbarkeit
- Feuerverzinkte Pfosten
- Lieferung als Bausatz ohne Steine

Basisbausatz

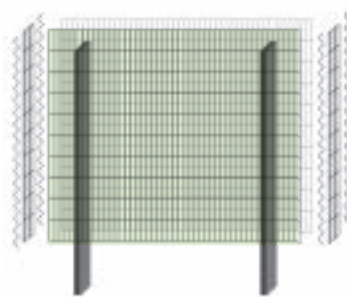

Erweiterungsset

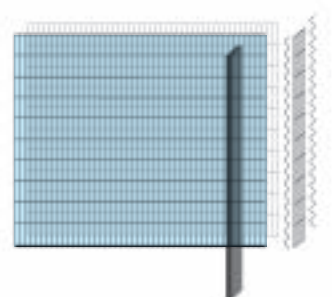

Schraubflansch
Art. 98126
siehe Zubehör
Seite 88



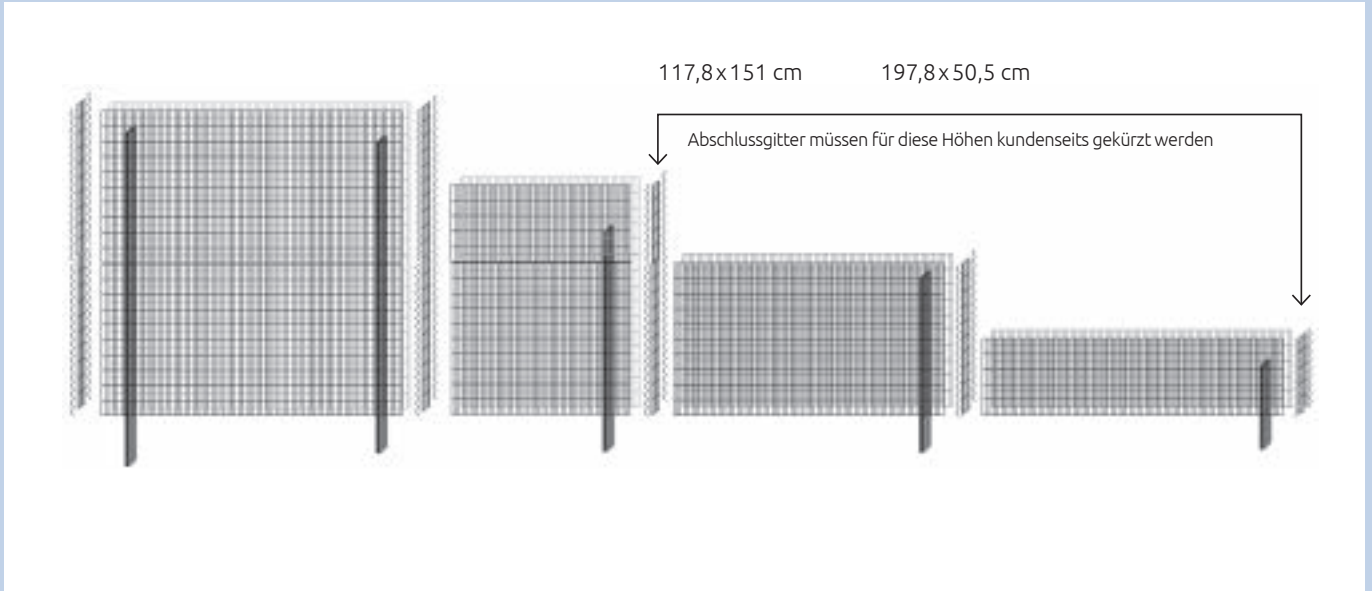

Pfostenbedarf Feldlänge

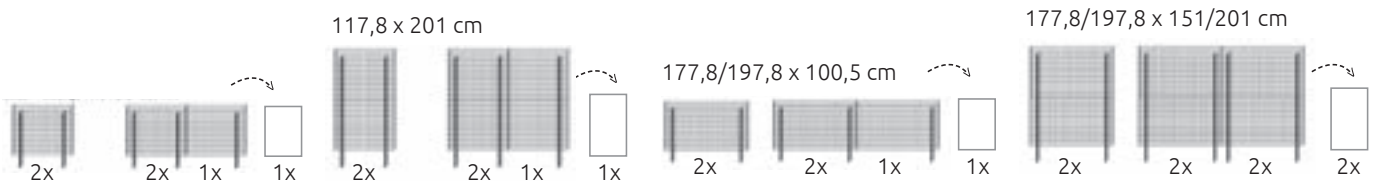

Mauer system paravento ↔ 117,8 cm ↘ 12 cm				
Basisbausatz Art.-Nr.	Erweiterungsset Art.-Nr.	↑	📦	📦
98171	98181	50,5 cm	95 kg	1
98172	98182	100,5 cm	189 kg	1
98173	98183	151 cm	285 kg	1
98174	98184	201 cm	379 kg	1

Mauer system paravento ↔ 177,8 cm ↘ 12 cm				
Basisbausatz Art.-Nr.	Erweiterungsset Art.-Nr.	↑	📦	📦
98175	98185	100,5 cm	285 kg	1
98176	98186	201 cm	572 kg	1

Mauer system paravento ↔ 197,8 cm ↘ 12 cm				
Basisbausatz Art.-Nr.	Erweiterungsset Art.-Nr.	↑	📦	📦
98177	98187	50,5 cm	190 kg	1
98178	98188	100,5 cm	318 kg	1
98179	98189	151 cm	478 kg	1
98180	98190	201 cm	636 kg	1

Art.-Nr.	Produkt	Bedarf Hakenset	↔	↘	↑	📦
98040	Gitter	1x	117,8 cm	-	50,5 cm	1
98041	Gitter	2x	117,8 cm	-	100,5 cm	1
98042	Gitter	3x	177,8 cm	-	100,5 cm	1
98043	Gitter	3x	197,8 cm	-	100,5 cm	1
98049	Gitter	2x	197,8 cm	-	50,5 cm	1
98044	Abschlussgitter		-	10,3 cm	100,5 cm	1
96521	Mauerpfosten		10 cm	3 cm	55 cm	1
96522	Mauerpfosten		10 cm	3 cm	85 cm	1
96523	Mauerpfosten		10 cm	3 cm	115 cm	1
96524	Mauerpfosten		10 cm	3 cm	145 cm	1
96525	Mauerpfosten		10 cm	3 cm	175 cm	1
96526	Mauerpfosten		10 cm	3 cm	205 cm	1
95748	Verbindungsspirale		-	-	50 cm	1
95752	Verbindungsspirale		-	-	100 cm	1
98045	Hakenset (3x Übergang + 12x Standard)		-	12 cm	-	1



Ohne Dach!
Nur
Aufbaubeispiele!

Mauersystem columella

Das Mauersystem columella ist ein variables, vielseitiges System zum Bau von Sichtschutzwänden, Mauern, Carports, Pergolen, Gartenhäusern u.v.m.

Das System zeichnet sich aus durch:

- Feldlänge: 136 cm, 196 cm und 216 cm (Mitte - Mitte Pfosten)
- Maueraufbau (Höhe) in 50 cm oder 100 cm Schritten (50 cm nur bei Länge 136 cm + 216 cm) bis max. 200 cm
- Pfostenhöhen: 115, 165 und 215 cm
- geringer Platzbedarf (Tiefe 12 cm)
- einzigartige Optik
- beliebige Winkelführung
- Pfosten können auf vorhandenem Fundament aufgeschraubt werden
- Dachaufbau möglich
- Betonanker (exklusive) für Befestigung der Pfosten in Punktfundament
- Mauerlänge einfach anpassbar
- Stahldraht Zink-Aluminium verzinkt
- Absolut frostsicher und langlebig
- Lieferung als Bausatz ohne Steine



Pro Pfosten belastbar bis 2,5 Tonnen.

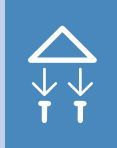

Basisbausatz

Erweiterungsset

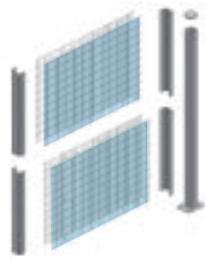
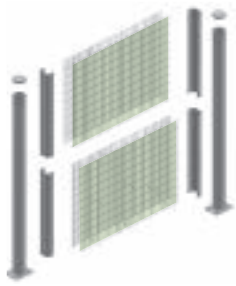

Pfosten 98000 muss für diese Höhe kundenseits gekürzt werden.



Alle Gitter können in der Länge in 25 mm Schritten gekürzt werden.

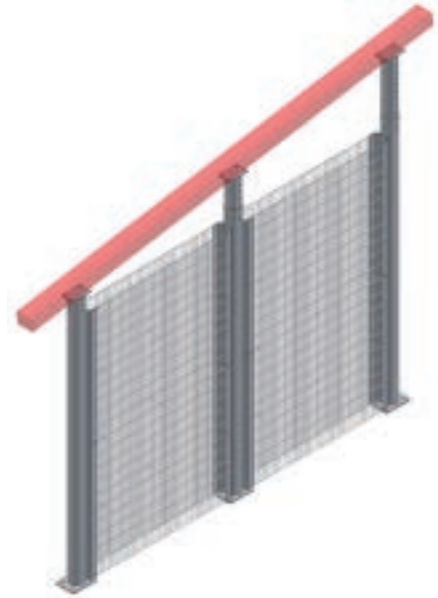

Praktisches Zubehör siehe Seite 83

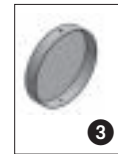
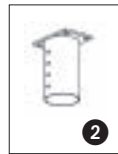

↔ 136 cm ↗ 12 cm

↕	📦	Basisbausatz Art.-Nr.	Erweiterungsset Art.-Nr.	📦
50,5 cm	95 kg	98071	98081	1
100,5 cm	189 kg	98072	98082	1
151 cm	285 kg	98073	98083	1
201 cm	379 kg	98074	98084	1

↔ 196 cm ↗ 12 cm

100,5 cm	285 kg	98075	98085	1
201 cm	572 kg	98076	98086	1

↔ 216 cm ↗ 12 cm

50,5 cm	190 kg	98077	98087	1
100,5 cm	318 kg	98078	98088	1
151 cm	478 kg	98079	98089	1
201 cm	636 kg	98080	98090	1

Art.-Nr.	Produkt	Bedarf Hakenset	↔	↗	↕	∅	📦
98040	Gitter	1x	117,8 cm	-	50,5 cm	-	1
98041	Gitter	2x	117,8 cm	-	100,5 cm	-	1
98042	Gitter	3x	177,8 cm	-	100,5 cm	-	1
98043	Gitter	3x	197,8 cm	-	100,5 cm	-	1
98049	Gitter	2x	197,8 cm	-	50,5 cm	-	1
98000	Rohrpfosten mit Flanschplatte	-	-	-	115 cm	11,4 cm	1
98005	Rohrpfosten mit Flanschplatte	-	-	-	165 cm	11,4 cm	1
98010	Rohrpfosten mit Flanschplatte	-	-	-	215 cm	11,4 cm	1
98030	1 Pfostenhülse für Dachaufbau	-	-	-	60 cm	10,5 cm	1
98032	2 Pfostenhülse für Dachaufbau	-	-	-	25 cm	10,5 cm	1
98035	3 Pfostenkappe Metall	-	-	-	2 cm	11,8 cm	1
98050	4 Anschlussblech inkl. Schrauben	-	13 cm	-	50 cm	-	1
98051	Anschlussblech inkl. Schrauben	-	13 cm	-	100 cm	-	1
98045	Hakenset (3x Übergang + 12x Standard)	12 cm	-	-	-	-	1



**Praktisches
Zubehör**
siehe Seite
80-89

Fassadenverkleidung

Verschönern Sie Ihre Fassade mit unserem sehr geradlinigen, feinen und besonders flexiblen System. Die Fassadenverkleidung kann in einer Höhe bis 10 Meter montiert werden. Blechsturz für Fenster- und Türaussparungen auf Anfrage. Befestigung auf Vollwärmeschutz nach Abstimmung möglich.

Befestigung der untersten Gitterreihe an den Montagewinkeln mit Haken.

- Bei abweichenden Längen- und Höhenmaßen müssen die Gitter vor Ort mit einem stabilen Seitenschneider angepasst werden
- Alle Teile sind von bester Qualität (Gitter Zink-Aluminium verzinkt) und sehr langlebig.
- Lieferung ohne Steine

Einseitige Verkleidung auf Wärmeschutz

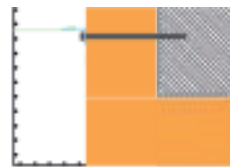

● Wärmeschutz

Ecklösung auf Wärmeschutz

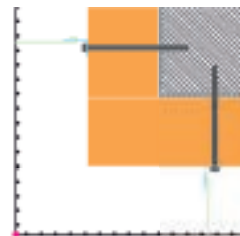

Abstand Montagewinkel

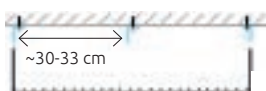

Fassadenverkleidung außen

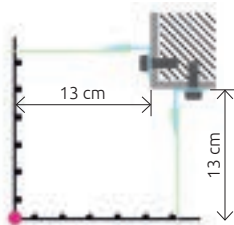

Fassadenverkleidung innen

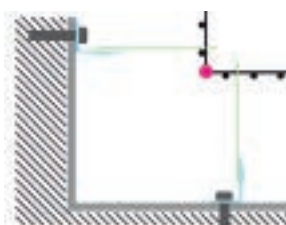

Verbindungsspirale



Haken-set



Montagewinkel



● Gitter

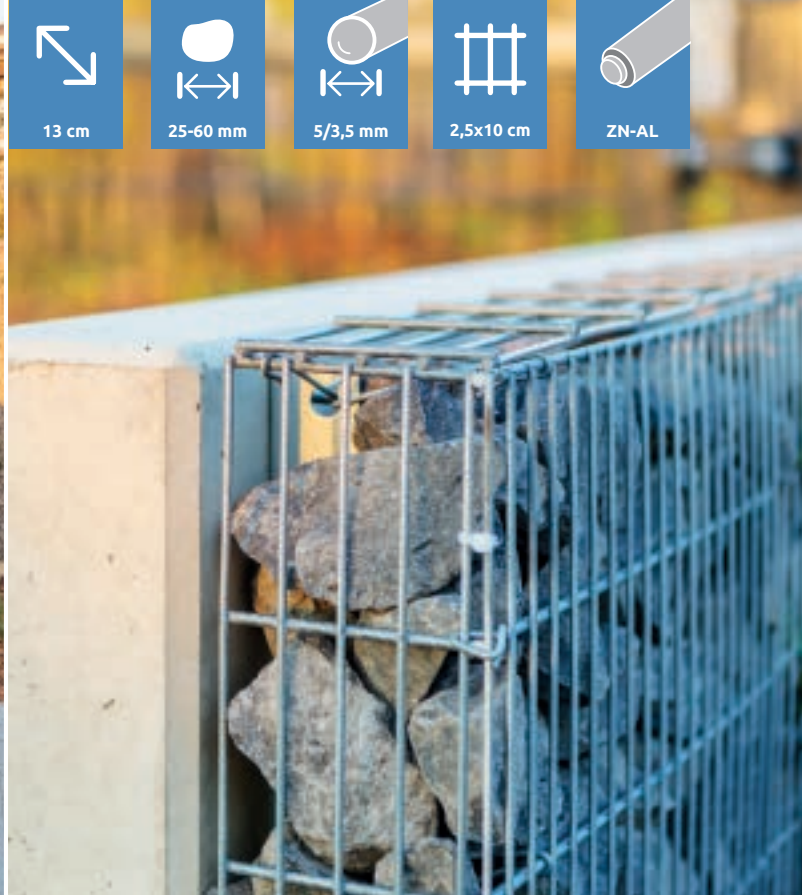

 13 cm	 25-60 mm	 5/3,5 mm	 2,5x10 cm	 ZN-AL
---	---	--	---	---

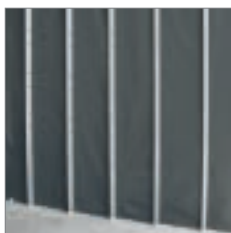

Anschrauben der Montagewinkel am Mauerwerk:

- Schrauben und Dübel sind auf Grund verschiedener Baumaterialien einer Wand vor Ort zu wählen.
- Die Bohrungen im Winkel sind so groß ausgeführt, dass ein direktes, schnelles Durchbohren und Verdübeln möglich ist.
- Abstand der Montagewinkel: 30 - 33 cm.

Art.-Nr.	Produkt	↔	↖	↕	📦
98040	Gitter	117,8 cm	50,5 cm	-	1
98041	Gitter	117,8 cm	100,5 cm	-	1
98042	Gitter	177,8 cm	100,5 cm	-	1
98043	Gitter	197,8 cm	100,5 cm	-	1
98049	Gitter	197,8 cm	50,5 cm	-	1
98044	Abschlussgitter	-	100,5 cm	10,3 cm	1
98060	Montagewinkel Wandverkleidung	3 cm	200,5 cm	4 cm	1
98065	Hakenset (35 Stk.)	-	-	12,5 cm	1
95748	Verbindungsspirale	-	50 cm	-	1
95752	Verbindungsspirale	-	100 cm	-	1

Bedarf Haken + Montagewinkel		
Gitter	Haken	Montagewinkel
98040	15x	5x
98041	25x	5x
98042	30x	6x
98043	35x	7x
98049	21x	7x



**Das einzigartige
Stecksystem.
Einfach einfach.**

Mauerpfosten PALOfix 200 / 100 ohne Doppelstabmatte



**Abdeckgitter
für PALOfix 200**
Art. 95757
siehe Zubehör
S. 85

- Filigrane, unauffällige Optik
- Enorme Stabilität
- Hohe Statik, bis Mauerhöhe 2 m:
In Windlastzone 2, Pfostenabstand = 2,5 m
- Kombinierbar mit allen Doppelstabmatten
Drahtstärke 6/5/6 mm und 8/6/8 mm
- Einzigartiges Stecksystem
- kein Schrauben
- Schneller und
komfortabler Aufbau
- Montage mit Aufschraubflansch
oder zum Einbetonieren
- Feuerverzinkung nach
DIN EN ISO 1461
- Flexible Einsatzmöglichkeit



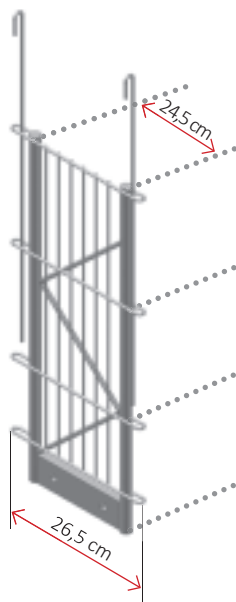

Start-/Endpfosten

(benötigt beim Aufdübeln immer 1 x 95778)



Zwischenpfosten

(benötigt beim Aufdübeln immer 2 x 95778)

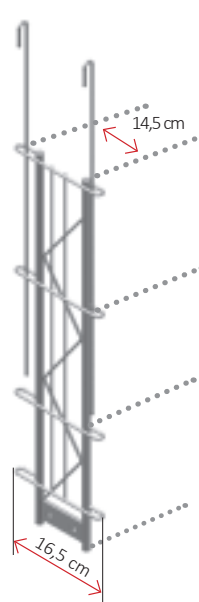

Start-/Endpfosten

(benötigt beim Aufdübeln immer 1 x 95779)



Zwischenpfosten

(benötigt beim Aufdübeln immer 2 x 95779)

PALOfix 200

↕	Start-/Endpfosten Art.-Nr.	Zwischenpfosten Art.-Nr.	Gitterhöhe Einbetonieren	Gitterhöhe Aufschrauben	📦
60 cm	95790	95809	-	60 cm	1
80 cm	95791	95801	-	80 cm	1
100 cm	95792	95802	60 cm	100 cm	1
120 cm	95793	95803	80 cm	120 cm	1
140 cm	95794	95804	100 cm	140 cm	1
160 cm	95795	95805	120 cm	163 cm	1
180 cm	95796	95806	140 cm	183 cm	1
200 cm	95797	95807	163 cm	203 cm	1
220 cm	95798	95808	183 cm	-	1
240 cm	95989	95999	203 cm	-	1

Bedarf Hakenset bei einer Feldlänge von 250 cm:
 Gitterhöhe 60 cm - 140 cm 2x Hakenset, Gitterhöhe 163 cm - 203 cm 3x Hakenset

PALOfix 100

↕	Start-/Endpfosten Art.-Nr.	Zwischenpfosten Art.-Nr.	Gitterhöhe Einbetonieren	Gitterhöhe Aufschrauben	📦
60 cm	95980	95990	-	60 cm	1
80 cm	95981	95991	-	80 cm	1
100 cm	95982	95992	60 cm	100 cm	1
120 cm	95983	95993	80 cm	120 cm	1
140 cm	95984	95994	100 cm	140 cm	1
160 cm	95985	95995	120 cm	-	1

Bedarf Hakenset bei einer Feldlänge von 250 cm:
 Gitterhöhe 60 cm - 140 cm 2x Hakenset

Die Höhe der Pfosten richtet sich nach Ihrer Befestigungsart.

Einbetonierte Pfosten:

Gitterhöhe + 40 cm

Aufgeschraubte Pfosten:

Gitterhöhe = Pfostenhöhe

Einbetonierte Pfosten 40 cm in das armierte Fundament einbringen!

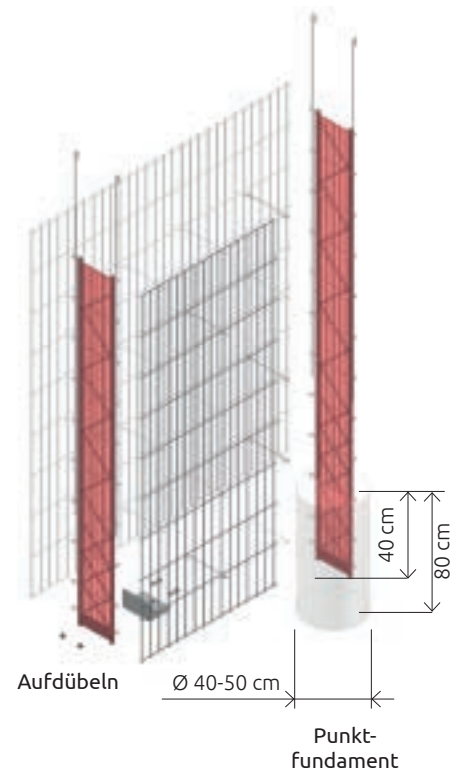



Lärmschutz-Gabione Pronto

Unsere Welt wird immer lauter. Umso wichtiger ist es, den Lärm nicht in den eigenen Lebensraum eindringen zu lassen.

- Beste Lärmschutzeigenschaften
- Sehr lange Haltbarkeit
- Geeignet als Sichtschutz
- Schneller Aufbau
- Stahldraht Zink-Aluminium verzinkt
- Absolut frostsicher und langlebig
- Fertig montiert inklusive integriertem Pfosten
- Lieferung ohne Steine



Zertifiziert

Schalldichte Verbindung angrenzender Lärmschutz-Gabionen

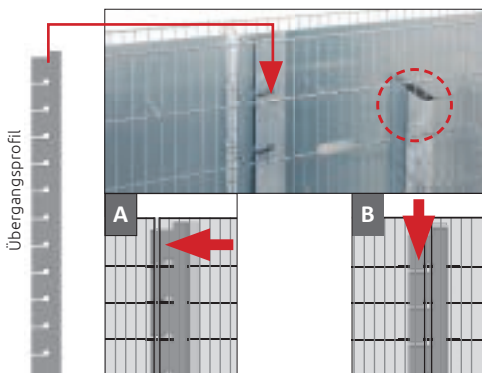

Die Lärmschutz-Gabione Pronto imponiert mit ihren Fakten:

- Bewertetes Schalldämm-Maß: $RW = 24 \text{ dB}$
- Einzulangabe der Luftschalldämmung DLR nach DIN EN 1793-2: $DLR = 20 \text{ dB}$.
- Lärmschutzwand Gruppe B2 (DLR von 15 dB bis 24 dB) nach DIN 1793-2 Anhang A.
- Einzulangabe der Schallabsorption DL_a nach DIN EN 1793-1: $DL_a = 6 \text{ dB}$
- Lärmschutzwand Gruppe A2 (DLR von 4 dB bis 7 dB) nach DIN 1793-2 Anhang A.



98168 Pfosten sichtbar



Befestigungsvariante 1:

Zum Einbetonieren in Punktfundamente wird der Pfosten einfach **40 cm** nach unten geschoben!

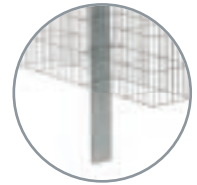

Befestigungsvariante 2:

Zum Aufschrauben verwenden Sie den Schraubflansch (siehe Zubehör)

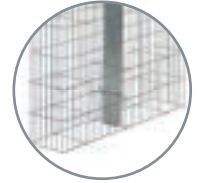

Praktisches Zubehör
siehe Seite 80-89

98169 Pfosten nicht sichtbar

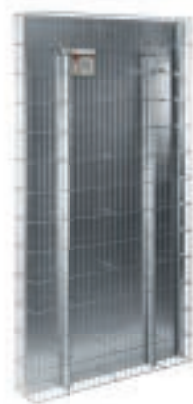
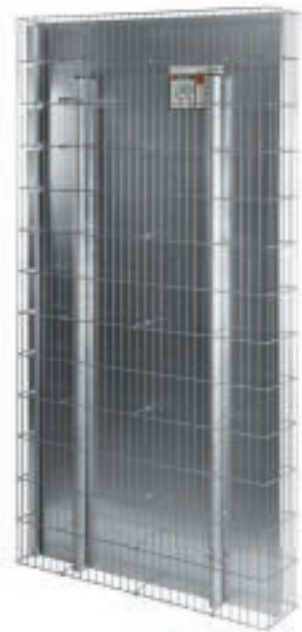

Jetzt mit unsichtbaren Pfosten!

Befestigung: Einbetonieren

Zum Einbetonieren in Punktfundamente wird der Pfosten einfach **40 cm** nach unten geschoben!

Art.Nr.	Produkt	↔	↘	↕	📦	📦
98168	Lärmschutz-Gabione pronto / Rechteckpfosten	102,5 cm	23,5 cm	195 cm	700 kg	1
98169	Lärmschutz-Gabione pronto / Rundpfosten	102,5 cm	23,5 cm	195 cm	700 kg	1



Praktisches Zubehör
siehe Seite 82-83



Schall- und Sichtschutzmauer

- Bei Standhöhen bis 1 m genügt für die Standfestigkeit das Anbringen des Bodengitters mit C-Verbindungsclammern
- **Ab einer Höhe von 1,5 m benötigen Sie zusätzlich Pfosten**, die mit einem Punktfundament einbetoniert oder mittels Schraubflansch auf ein vorhandenes Fundament angebracht werden
- Auch bepflanzt ein schöner Blickfang
- Bausatz inkl. Verbindungshaken für die Montage der Gabione übereinander
- Lieferung ohne Steine und Pflanzen



Zertifiziert

Kombinierbare Pflanzmöglichkeiten:



oben





einseitig



beidseitig

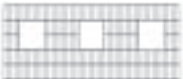

- Die Schallschutz-Gabione imponiert mit ihren Fakten:**
- Bewertetes Schalldämm-Maß R_w 29 dB
 - Einzulangabe der Luftschalldämmung DLR nach DIN EN 1793-2 DLR = 27 dB
 - Lärmschutzwand Gruppe B3 (DLR von 25 dB bis 34 dB) nach DIN EN 1793-2 Anhang A
 - Einzulangabe der Schallabsorption DLa nach DIN EN 1793-1 DLa = 9 dB
 - Lärmschutzwand Gruppe A3 (DLa von 8 dB bis 11 dB) nach DIN EN 1793-1 Anhang A

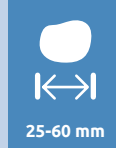

Aufbaustatik bis 5 Meter Höhe vorhanden.

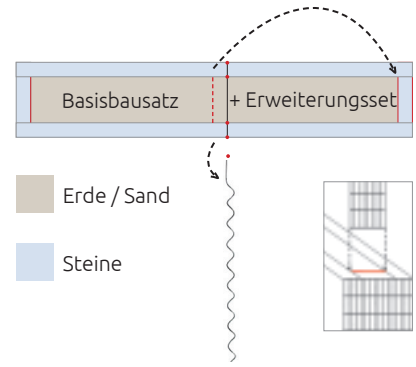
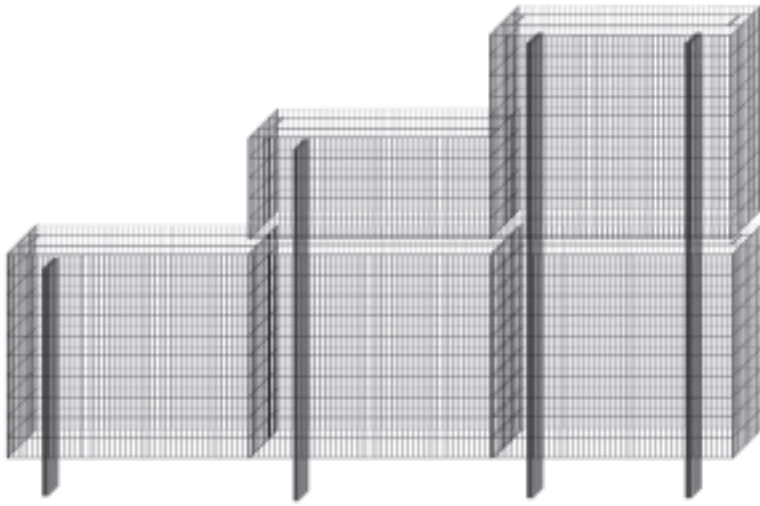

Pfostenbedarf:	Höhe 150 - 200 cm	Ab Höhe 200 cm
	1 x Pfosten bei Länge 120 cm	2 x Pfosten bei Länge 120 cm
	2 x Pfosten bei Länge 200 cm	3 x Pfosten bei Länge 200 cm

↔ 200 cm ↗ 42 cm ↑ 50 cm

Basisbausatz Art.-Nr.			Erweiterungsset Art.-Nr.						
98160	416 kg	180 l	98167	384 kg	200 l	x	-	-	1

↔ 120 cm ↗ 42 cm ↑ 50 cm

Basisbausatz Art.-Nr.			Erweiterungsset Art.-Nr.						
98140	262 kg	100 l	98147	230 kg	120 l	x	-	-	1
98141	244 kg	112 l	98148	212 kg	132 l	x	3	-	1
98142	226 kg	124 l	98149	194 kg	144 l	x	-	3	1

↔ 120 cm ↗ 42 cm ↑ 100 cm

Basisbausatz Art.-Nr.			Erweiterungsset Art.-Nr.						
98130	524 kg	200 l	98137	460 kg	240 l	x	-	-	1
98131	488 kg	224 l	98138	424 kg	264 l	x	6	-	1
98132	452 kg	248 l	98139	388 kg	288 l	x	-	6	1

↔ 200 cm ↗ 42 cm ↑ 100 cm

Basisbausatz Art.-Nr.			Erweiterungsset Art.-Nr.						
98150	832 kg	360 l	98157	768 kg	400 l	x	-	-	1
98151	772 kg	400 l	98158	708 kg	440 l	x	10	-	1
98152	712 kg	440 l	98159	648 kg	480 l	x	-	10	1

Individuelle Gestaltung mit Pflanzschächten
 Einseitig oder beidseitig
 Aussparung: B.17 x H.18,5 cm

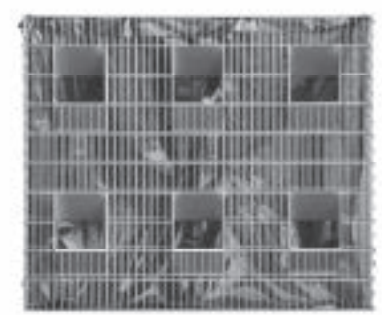



Säulen

2-teilige Säulen

Steinsäulen eckig

	20 cm		
	20 cm		
	125 / 175 cm		
	2,5 x 25 cm		
	25-150 mm		
	5 / 4 mm		

Steinsäulen rund

	25 cm		
	120 / 180 cm		
	2,5 x 20 cm		
	25-150 mm		
	4 / 4 mm		

Steinsäulen basic, eckig

	20 cm		
	20 cm		
	118 cm		
	10 x 2,5 cm		
	25-150 mm		
	2,5 / 2 mm		

Das Fundament



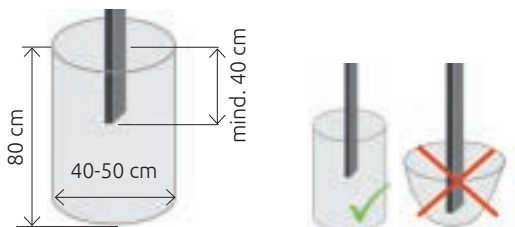



> bauseits fachgerecht anbringen



Auf einen Blick





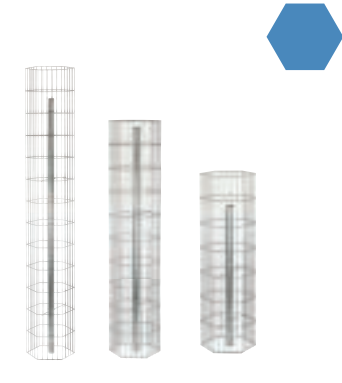

1-teilige Säulen

Steinsäule Gabione pronto, 6-Eck

-  34,5 cm
-  30 cm
-  105 / 150 / 195 cm
-  3,3 x 15 cm
-  32 mm
-  3,5 / 5 mm









Steinsäulen pronto eckig

-  30 cm
-  30 cm
-  105 / 150 / 195 cm
-  3,3 x 15 cm
-  32 mm
-  3,5 / 5 mm





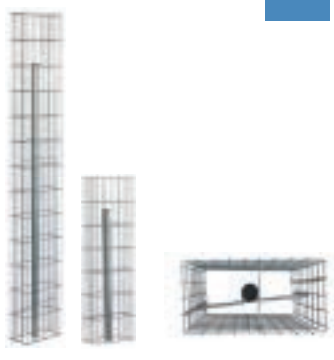

Stele Gabione pronto

-  30 cm
-  15 cm
-  105 / 150 / 195 cm
-  3,3 x 15 cm
-  32 mm
-  5/3,5 mm



Steinsäulen pronto rund

-  40 cm
-  105 / 150 / 195 cm
-  3,3 x 15 cm
-  32 mm
-  3,3 / 5 mm

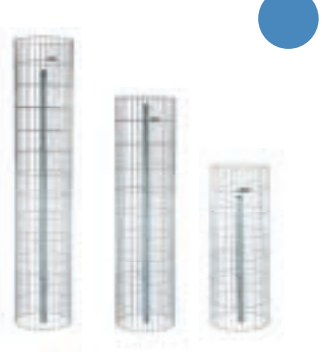

Einbetonieren

Das Fundament
> bauseits fachgerecht anbringen

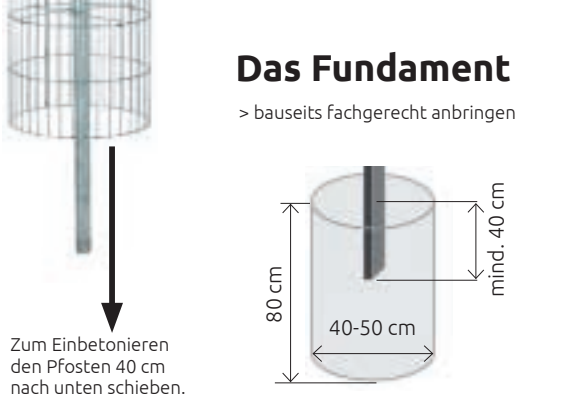

Zum Einbetonieren den Pfosten 40 cm nach unten schieben.

Aufschrauben

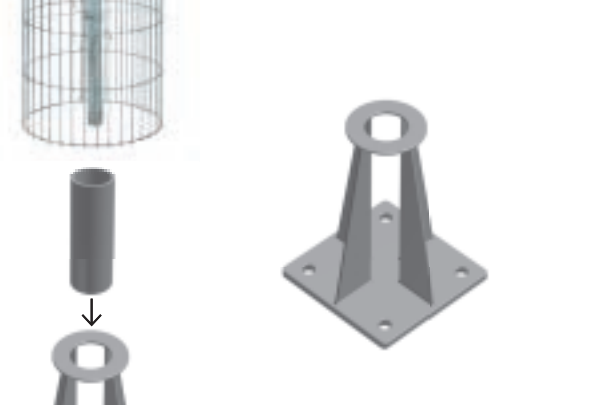

98128 Schraubflansch für Rohre mit Ø 42,4 mm.



Steinsäulen / Gabionenstele

- Freistehend als dekoratives Element verwendbar
- Verbindungselement für Sichtschutz und Mauern
- Zum Einbetonieren und Aufschrauben
- Zum Aufschrauben Schraubflansch 98128 verwenden (separat bestellbares Zubehör)
- Lieferung ohne Steine

1-5 2-teilige Säulen

- Je Anwendung / Untergrund müssen die Säulen min. 20 - 25 cm einbetoniert werden
- Zum Aufschrauben auf ein Fundament Schraubflansch Art.Nr. 98128 und Pfosten verwenden (separat bestellbares Zubehör siehe S. 86 / S. 88)
- Lieferung als Bausatz
- Witterungsbeständig
- Made in Germany



1-14 1-teilige Säulen und Gabionenstele pronto

- Vorgefertigte Gabionenkörbe zum schnellen und einfachen Aufbau
- Mit integriertem Pfosten zum Aufschrauben (Schraubflansch exklusive) oder Einbetonieren
- Zum Einbetonieren wird der Pfosten einfach 40 cm nach unten geschoben



- Erhältlich in drei Höhen
- Lieferung fertig montiert
- Witterungsbeständig
- Made in Germany

2-teilige Säulen

Die Steinsäulen 1-5 werden in 2 Hälften geliefert.

Rundpfosten
siehe Zubehör
S. 86

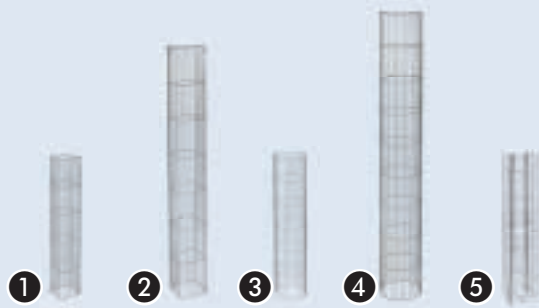

Die Höhe der Pfosten richtet sich nach Ihrer Befestigungsart.

Bedarf Rohrpfosten		
↕	Einbetonieren	Aufschrauben
120/125 cm	96518	96516
175/180 cm	96519	96517

Art.-Nr.	Produkt	↔	↗	↕	∅	🧱	🔩	🏗️	🔩	📦
95540	1 Steinsäule eckig, 2-teilig	20 cm	20 cm	125 cm	-	80 kg	5/4 mm	2,5x25 cm	> 25 mm	1
95541	2 Steinsäule eckig, 2-teilig	20 cm	20 cm	175 cm	-	110 kg	5/4 mm	2,5x25 cm	> 25 mm	1
95544	3 Steinsäule rund, 2-teilig	-	-	120 cm	25 cm	90 kg	4/4 mm	2,5x20 cm	> 25 mm	1
95545	4 Steinsäule rund, 2-teilig	-	-	180 cm	25 cm	140 kg	4/4 mm	2,5x20 cm	> 25 mm	1
95539	5 Steinsäule basic, 2-teilig	20 cm	20 cm	118 cm	-	75 kg	2,5/2 mm	10x2,5 cm	> 25 mm	1

1-teilige Säulen pronto mit integriertem Pfosten

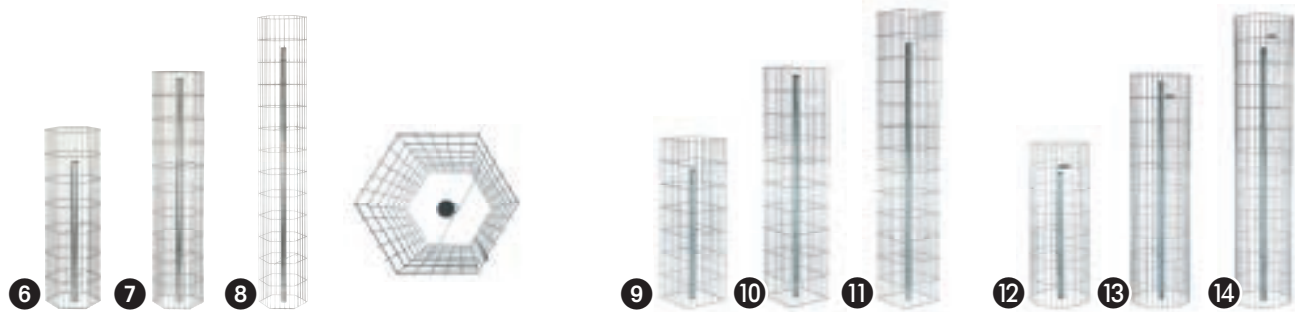

Art.-Nr.	Produkt	↔	↗	↕	∅	🧱	🔩	🏗️	🔩	📦
95215	6 Steinsäule Gabione pronto, 6-Eck	34,5 cm	30 cm	105 cm	-	125 kg	3,5/5 mm	3,3x15 cm	> 32 mm	1
95216	7 Steinsäule Gabione pronto, 6-Eck	34,5 cm	30 cm	150 cm	-	180 kg	3,5/5 mm	3,3x15 cm	> 32 mm	1
95217	8 Steinsäule Gabione pronto, 6-Eck	34,5 cm	30 cm	195 cm	-	235 kg	3,5/5 mm	3,3x15 cm	> 32 mm	1
95203	9 Steinsäule Gabione pronto, eckig	30 cm	30 cm	105 cm	-	151 kg	3,5/5 mm	3,3x15 cm	> 32 mm	1
95204	10 Steinsäule Gabione pronto, eckig	30 cm	30 cm	150 cm	-	216 kg	3,5/5 mm	3,3x15 cm	> 32 mm	1
95205	11 Steinsäule Gabione pronto, eckig	30 cm	30 cm	195 cm	-	281 kg	3,5/5 mm	3,3x15 cm	> 32 mm	1
95209	12 Steinsäule Gabione pronto, rund	-	-	105 cm	40 cm	211 kg	3,5/5 mm	3,3x15 cm	> 32 mm	1
95210	13 Steinsäule Gabione pronto, rund	-	-	150 cm	40 cm	301 kg	3,5/5 mm	3,3x15 cm	> 32 mm	1
95211	14 Steinsäule Gabione pronto, rund	-	-	195 cm	40 cm	392 kg	3,5/5 mm	3,3x15 cm	> 32 mm	1

Gabionenstele pronto mit integriertem Pfosten



Art.-Nr.	Produkt	↔	↗	↕	∅	🧱	🔩	🏗️	🔩	📦
98108	Gabionenstele Pronto	30 cm	15 cm	105 cm	-	77 kg	5/3,5 mm	3,3x15 cm	> 32 mm	1
98107	Gabionenstele Pronto	30 cm	15 cm	150 cm	-	108 kg	5/3,5 mm	3,3x15 cm	> 32 mm	1
98109	Gabionenstele Pronto	30 cm	15 cm	195 cm	-	140 kg	5/3,5 mm	3,3x15 cm	> 32 mm	1





Kräuterspiralen & Hochbeete

*Profitieren Sie von frischen,
ungespritzten und absolut gesunden
Kräutern und Gemüse!*

Kräuterspiralen oder Kräuterschnecken erfreuen sich immer größerer Beliebtheit. Sie sorgen nicht nur für frische Küchenkräuter sondern sehen auch dekorativ aus. Kein Kräuterliebhaber möchte die Kräuterspirale missen, reichhaltiges und gesundes Wachstum ist das Ergebnis.

Das **Hochbeet** ist im naturnahen Gartenbau sehr beliebt und hat den Vorteil des rückschonenden Arbeitens. Es bietet zudem Schutz vor Schnecken und Wühlmäusen, ist leicht aufzubauen und vielseitig einsetzbar.

Durch die Wahl der Befüllung kann man kreative Akzente setzen und dem Hochbeet seine individuelle Note verleihen. Steine in verschiedenen Farben, Werkstoffe wie z.B. Glas, Holz oder Baumrinde, laden dazu ein, es perfekt mit der Gartenumgebung abzustimmen.

Steine begünstigen dabei ein ausgeglichenes Mikroklima. Die tagsüber gespeicherte Sonnenenergie gibt im Laufe des Abends allmählich Wärme an das Erdreich ab und die Pflanzen wachsen dank ausreichender Nährstoffe und zusätzlicher Bodenwärme optimal.



1



2



3

Kräuterspirale Komplett-Set:

Lieferung inkl.
Steine und bereits
montiert!

Zubehör

Abdeckgitter

Siehe S. 85

Wühlmausgitter

Siehe S. 62



Kräuterspiralen

1-5 Kräuterspiralen

- Pflanzen in komfortabler Arbeitshöhe
- Verschraubung nicht notwendig
- Ideale Wachstumsbedingungen für Pflanzen
- Vier Klimazonen: Wasser- über Feucht- zu Normal- bis Mittelmeerklima (A, B, C und D).
- Inklusive Bepflanzungsplan
- Stahldraht Zink-Aluminium verzinkt
- Langlebig und frostsicher

1-2 Kräuterspirale inkl. Trennfolie

- Stecksystem > Verschraubung nicht notwendig
- Lieferung als Bausatz inkl. Trennfolie ohne Steine und Pflanzen

3 Kräuterspirale Komplett-Set

- Lieferung **fertig montiert inkl. Steine** ohne Pflanzen

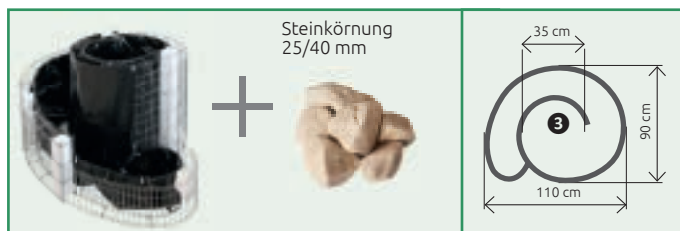
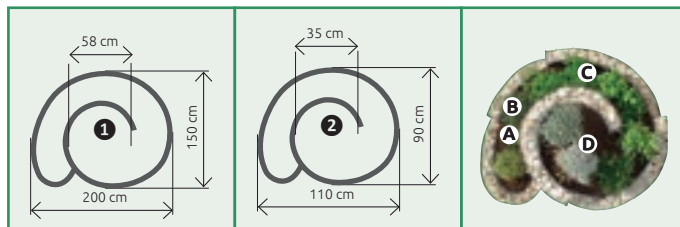

Art.-Nr.	Produkt	↔	↘	↕	🌱	➔➡	🧱	🕒	📏	🔩	📦
95600	1 Kräuterspirale inkl. Trennfolie und Holzpfosten	200 cm	150 cm	20-80 cm	1350 l	10 cm	700 kg	25-60 mm	2,5x10 cm	2,5/2 mm	1
95605	2 Kräuterspirale klein inkl. Trennfolie	110 cm	90 cm	20-60 cm	200 l	8 cm	180 kg	25-60 mm	2,5x10 cm	2/2 mm	1
95606	3 Kräuterspirale Komplett-Set	110 cm	90 cm	20-60 cm	200 l	8 cm	-	-	2,5x10 cm	2/2 mm	1

Schnell und
kinderleicht
aufgebaut



Die "Kleine" – Kräuterspirale Balkon und Terrasse

grünkraut & cantone



4 grünkraut Kräuterspirale

- vorgeformte Teile - deshalb schnell und einfach aufgebaut
- Verbindung mit Spiralen
- Lieferung als Bausatz inkl. Trennfolie ohne Steine und Pflanzen

5 Kräuterspirale cantone

- Moderne, quadratische Form
- Verbindung mit Spiralen
- Lieferung als Bausatz inkl. Trennfolie ohne Steine und Pflanzen

6 Kräuterspirale Balkon und Terrasse

- Extra klein
- Indoor nutzbar
- Boden inkl. Gießrand
- Stahldraht feuerverzinkt
- Langlebig und frostsicher
- Lieferung inkl. Trennfolie ohne Steine und Pflanzen

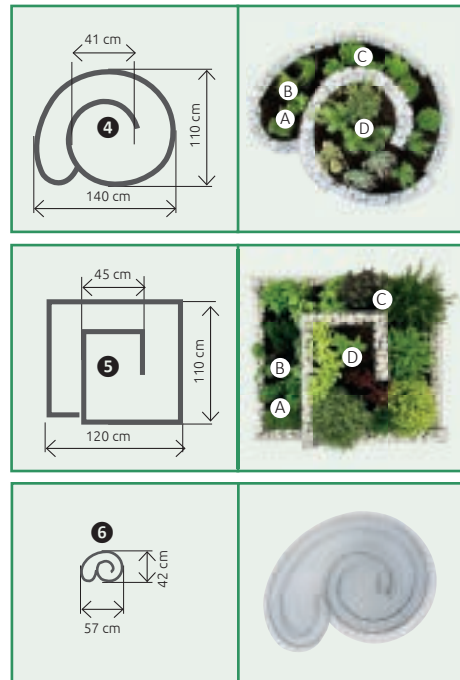

Art.-Nr.	Produkt	↔	↘	↕	🌱	→←	🧱	⬇️	📏	🔗	📦
4501	4 grünkraut Kräuterspirale inkl. Trennfolie	140 cm	110 cm	20-80 cm	450 l	10 cm	340 kg	25-60 mm	2,5x10 cm	3/4 mm	1
4502	5 Kräuterspirale cantone inkl. Trennfolie	120 cm	110 cm	20-70 cm	370 l	10 cm	310 kg	25-60 mm	2,5x10 cm	3/4 mm	1
98890	6 Kräuterspirale Balkon und Terrasse	57 cm	42 cm	29 cm	20l	5 cm	24 kg	12-25 mm	1x10 cm	2/2 mm	1



1



2

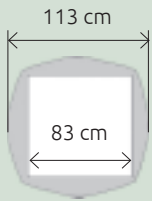

3

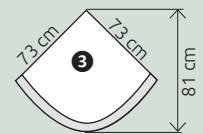

Hochbeete

1-9 Hochbeete

- Pflanzen in komfortabler Arbeitshöhe
- Stecksystem > Verschraubung nicht notwendig
- Leichter Aufbau
- Vielseitig verwendbar: z. Bsp. als Hochbeet, Blumentrog oder zur Verkleidung von Betonringen
- Geringe Maschenweite, kann dadurch auch mit grobem Rindenmulch befüllt werden
- Stahldraht Zink-Aluminium verzinkt
- Langlebig und frostsicher
- Lieferung als Bausatz inkl. Trennfolie, ohne Steine, Erde und Pflanzen

3 Wand-Eck-Beet

- Schlanke Bauform
- Geeignet für schmale Durchgänge
- Durch Abschneiden des hinteren Wandgitters können andere Abmessungen erzielt werden (Höhe immer 40 cm)

Wühlmausgitter im Kartonaufsteller VE 16
30x30x112 cm



Art.-Nr.	Produkt	↔	↘	↕	🐭	➡	🧱	⬅️	🧱	📏	📏	📦
95573	1 Hochbeet basic rund inkl. Trennfolie	-	Ø 81 cm	40 cm	140 l	7 cm	105 kg	25-60 mm	2,5x10 cm	2/2 mm	1	
95594	2 Hochbeet basic 4-eck inkl. Trennfolie	113 cm	113 cm	40 cm	250 l	7 cm	240 kg	25-60 mm	2,5x10 cm	2/2 mm	1	
95591	3 Wand-Eck-Beet, inkl. Trennfolie	73 cm	73 cm	40 cm	160 l	10 cm	80 kg	25-60 mm	2,5x10 cm	2/2 mm	1	

**Wühlmaus-
gitter unter's
Hochbeet
schützt Pflanzen**

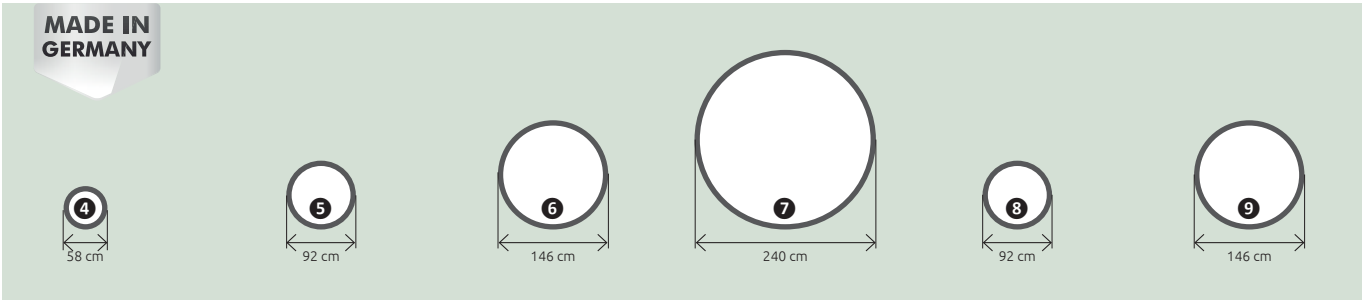

- 4-9 Hochbeete rund**
- Durch Gitterüberlappung im Durchmesser verkleinerbar oder durch ein weiteres Beet erweiterbar
- 10 Wühlmausgitter**
- Schützt Blumenzwiebeln und Pflanzen vor Wühlmäusen
 - Einfach auf gewünschtes Format zuschneiden

Zubehör
Abdeckgitter
Art.Nr. 95592
Siehe S. 85



Art.-Nr.	Produkt	∅	↕	🐭	→←	🧱	⌘	↔	📦
95570	4 Hochbeet	58 cm	30 cm	42 l	8 cm	61 kg	2,5x10 cm	2/2 mm	1
95565	5 Hochbeet	92 cm	40 cm	170 l	10 cm	165 kg	2,5x10 cm	2,5/2 mm	1
95567	6 Hochbeet	146 cm	40 cm	500 l	10 cm	270 kg	2,5x10 cm	2,5/2 mm	1
95568	7 Hochbeet	240 cm	40 cm	1520 l	10 cm	460 kg	2,5x10 cm	2,5/2 mm	1
95566	8 Hochbeet	92 cm	80 cm	340 l	10 cm	330 kg	2,5x10 cm	2,5x10 cm	1
95569	9 Hochbeet	146 cm	80 cm	1000 l	10 cm	550 kg	2,5x10 cm	2,5x10 cm	1

Zubehör

Art.-Nr.	Produkt	↔	↘	⌘	↔	📦
97142	10 Wühlmausgitter	210 cm	110 cm	6,3x6,3 mm	0,55 mm	16



ZN-AL

Tipp:

Für das **Hochbeet premium** gibt es jetzt **passend** zugeschnittene **Abdeckprofile!** siehe Seite 84



Hochbeete premium

Wühlmausgitter
Siehe S. 62

1-9 Hochbeete

- Pflanzen in komfortabler Arbeitshöhe
- Stecksystem > Verschraubung nicht notwendig
- Leichter Aufbau
- Kürzbar oder durch ein weiteres Beet erweiterbar
- Vielseitig verwendbar: z. Bsp. als Hochbeet, Blumentrog oder zur Verkleidung von Betonringen
- Geringe Maschenweite, kann dadurch auch mit grobem Rindenmulch befüllt werden
- Stahldraht Zink-Aluminium verzinkt
- Langlebig und frostsicher
- Lieferung als Bausatz inkl. Trennfolie, ohne Steine, Erde und Pflanzen

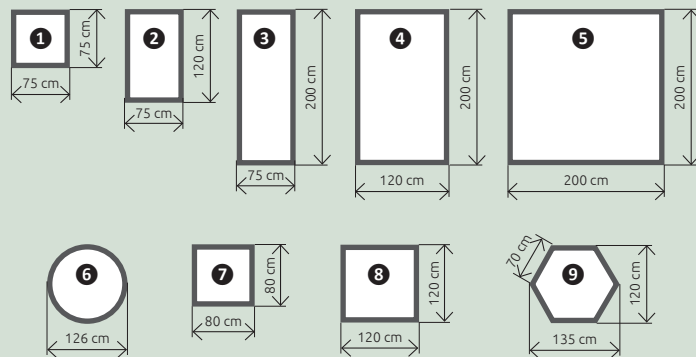

Art.-Nr.	Produkt	↔	↘	∅	↕	🌱	🔩	📦	🔍	🏗️	📏	📦
95598	1 Hochbeet premium eckig	75 cm	75 cm	-	100 cm	300 l	12 cm	500 kg	25-60 mm	2,5x 10 cm	3,5/5 mm	1
95597	2 Hochbeet premium eckig	120 cm	75 cm	-	100 cm	550 l	12 cm	650 kg	25-60 mm	2,5x 10 cm	3,5/5 mm	1
95596	3 Hochbeet premium eckig	200 cm	75 cm	-	100 cm	1000 l	12 cm	800 kg	25-60 mm	2,5x 10 cm	3,5/5 mm	1
95593	4 Hochbeet premium eckig	200 cm	120 cm	-	100 cm	1700 l	12 cm	1140 kg	25-60 mm	2,5x 10 cm	3,5/5 mm	1
95599	5 Hochbeet premium eckig	200 cm	200 cm	-	100 cm	3200 l	12 cm	1300 kg	25-60 mm	2,5x 10 cm	3,5/5 mm	1
95684	6 Hochbeet premium rund	-	-	126 cm	50 cm	441 l	12 cm	295 kg	25-60 mm	2,5x 10 cm	3,5/5 mm	1
95685	6 Hochbeet premium rund	-	-	126 cm	100 cm	882 l	12 cm	590 kg	25-60 mm	2,5x 10 cm	3,5/5 mm	1
95680	7 Hochbeet 4-Eck premium	80 cm	80 cm	-	40 cm	150 l	10 cm	180 kg	25-60 mm	2,5x 10 cm	3/4 mm	1
95595	8 Hochbeet 4-Eck premium	120 cm	120 cm	-	40 cm	400 l	10 cm	300 kg	25-60 mm	2,5x 10 cm	3/4 mm	1
95681	9 Hochbeet 6-Eck premium	135 cm	120 cm	-	40 cm	350 l	10 cm	250 kg	25-60 mm	2,5x 10 cm	3/4 mm	1



Pflanzgabione

1 Pflanzgabione mit Bewässerungskasten

- Verwendbar als Mauersegment
- Inklusive hochwertigem Blumenkasten mit Wasserreservoir
- Blumenkasten aus verzinktem Stahl
- Fertig montiert
- Höhe in 10 cm Schritten kürzbar
- Gabionengitter sind Zink-Aluminium verzinkt
- Langlebig und frostsicher
- Lieferung ohne Steine, Erde und Pflanzen

2 Leichtes Zaunelement

- grün beschichtet und kürzbar, inkl. Verbinder

3 Gabione oben offen

- Zink-Aluminium verzinkt
- Langlebig und frostsicher
- Lieferung ohne Steine, Erde und Pflanzen

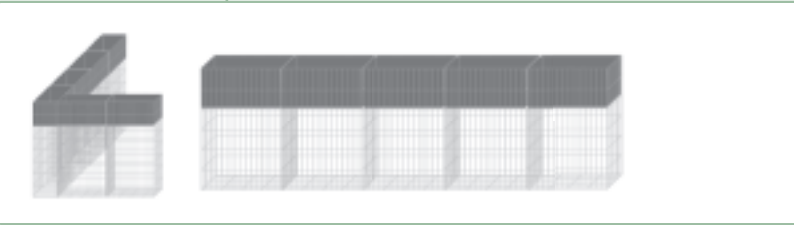
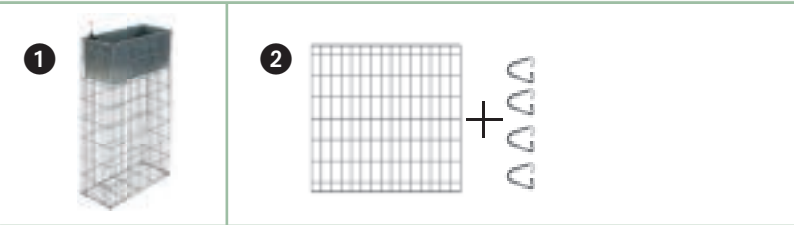

Pflegehinweis bitte unbedingt beachten: Rostgefahr bei Verwendung von Dünger! Manche Düngemittel enthalten Schwefelsäure und sollten nicht verwendet werden, da Zink von Schwefel angegriffen wird.

Art.-Nr.	Produkt	↔	↗	↕	🧪	📦	🔍	📏	🔗	📦
95832	1 Pflanzgabione mit Bewässerungskasten	40 cm	20 cm	80 cm	16 l	77 kg	25-60 mm	2,5x10 cm	3/4 mm	1
95835	2 Zaunelement grün beschichtet	80 cm	1 cm	80 cm	-	-	-	4x10 cm	5/2,5 mm	1
95842	3 Gabione oben offen	40 cm	20 cm	80 cm	-	102 kg	-	2,5x10 cm	3/4 mm	1

Servicetelefon +49 (0) 7520 / 92 05-0



Türme und Töpfe

1 Der Kräuterturm

- Platz für insgesamt 10 verschiedene Pflanzen
- Imitiert unterschiedliche Klimazonen
- Optimale Wachstumsbedingungen
- Mit Gießrohr zur optimalen Bewässerung
- Stahldraht Zink-Aluminium verzinkt
- Langlebig und frostsicher
- Lieferung inkl. Trennfolie ohne Steine und Pflanzen

2 Blumentopf konisch

- Innentopf aus Kunststoff ist mit dem Bodenblech verschraubt
- Nur für den Außenbereich geeignet oder mit Untersetzer
- Auf Holzterrassen sind Untersetzer zu verwenden
- Stahldraht feuerverzinkt
- Langlebig und frostsicher
- Lieferung inkl. Innentopf ohne Steine und Pflanzen

3+4 Gabionen Pflanzsäule

- Hochwertiger Einsatz inkl. Bewässerungssystem, Wasserstandsanzeige und Mineralsubstrat
- Im Indoorbereich separaten Schutz für den Boden anbringen (z. Bsp. eine Holzplatte)

5 Gabionentopf

- Boden mit geschlossenem Rand
- Inklusive geschlossenem Folieneinsatz
- Als Miniteich nutzbar
- Stahldraht Zink-Aluminium verzinkt
- Langlebig und frostsicher
- Lieferung als Bausatz ohne Steine und Pflanzen

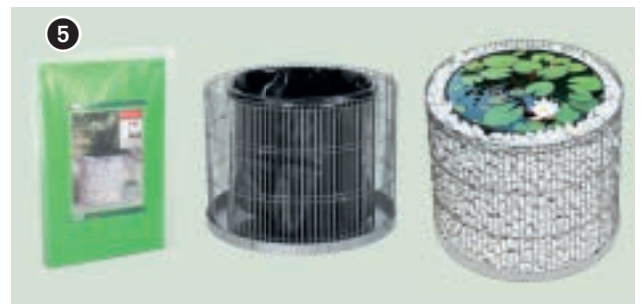

Art.-Nr.	Produkt	↔	↘	∅	↕	🌱	→←	🌿	⬅➡	⌘	⬅➡	📦
95620	1 Kräuterturm	-	80 cm	40 cm	80 cm	50 l	7 cm	90 kg	25-40 mm	2,5x10 cm	2,5/2 mm	1
95852	2 Blumentopf konisch	-	34 cm	54 cm	34 cm	35 l	5 cm	40 kg	12-32 mm	1x14 cm	5/2,5 mm	1
95532	3 Gabionen Pflanzsäule	40 cm	40 cm	-	50 cm	14 l	7 cm	106 kg	25-60 mm	2,5x10 cm	4/3 mm	1
95534	4 Gabionen Pflanzsäule	40 cm	40 cm	-	80 cm	14 l	7 cm	165 kg	25-60 mm	2,5x10 cm	4/3 mm	1
95863	5 Gabionentopf	-	-	40 cm	30 cm	38 l	3,5 cm	22 kg	12-16 mm	1x10 cm	2/2 mm	1



Hochteich

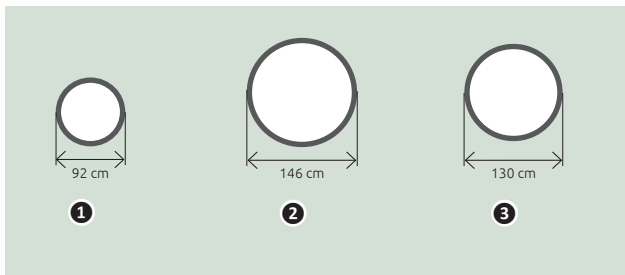

- 1-3 Hochteiche**
- Stecksystem > Verschraubung nicht notwendig
 - Inkl. stabiler Folieneinlage PVC 0,5 mm
 - Folie ist wasserdicht, Kälte- und UV-beständig
 - Dickes Trennvlies schützt vor scharfkantigen Steinen
 - Stahldraht Zink-Aluminium verzinkt
 - Langlebig und frostsicher (Wasser im Winter entleeren!)
 - Lieferung als Bausatz ohne Steine und Pflanzen

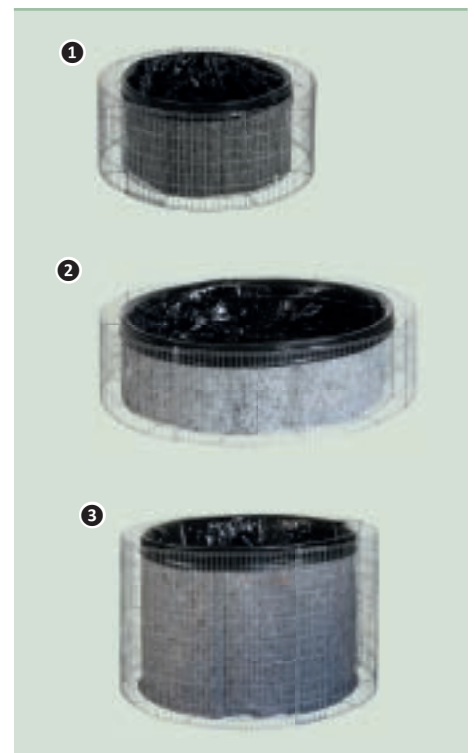

Art.-Nr.	Produkt	∅	↕							
95575	1 Hochteich, inkl. Teichfolie 0,5 mm und Trennvlies	92 cm	40 cm	160 l	10 cm	165 kg	25-60 mm	2,5x10 mm	2,5/2 mm	1
95577	2 Hochteich, inkl. Teichfolie 0,5 mm und Trennvlies	146 cm	40 cm	490 l	10 cm	270 kg	25-60 mm	2,5x10 mm	2,5/2 mm	1
95560	3 Wasserfass, inkl. Teichfolie 0,5 mm und Trennvlies	130 cm	80 cm	750 l	10 cm	480 kg	25-60 mm	2,5x10 mm	2,5/2 mm	1



ZN-AL



Wasserelemente

1 Wasserzapfsäule

- Freistehende Säule
- Mit Wasseranschluss für handelsübliche Schlauchstecksysteme
- Stahldraht Zink-Aluminium verzinkt
- Langlebig und frostsicher (Wasser im Winter entleeren!)
- Lieferung ohne Steine

2 Gartendusche

- Perfekte Ergänzung zum Swimmingpool
- Mit Wasseranschluss für handelsübliche Schlauchstecksysteme
- Stahldraht Zink-Aluminium verzinkt
- Langlebig und frostsicher (Wasser im Winter entleeren!)
- Lieferung ohne Steine

3 Schneekendusche/Umkleide

- Perfekte Ergänzung zum Swimmingpool
- Extravagante Umkleide
- Duschorruchtung integrierbar
- Stahldraht Zink-Aluminium verzinkt
- Langlebig und frostsicher
- Lieferung als Bausatz ohne Steine und Duschorruchtung

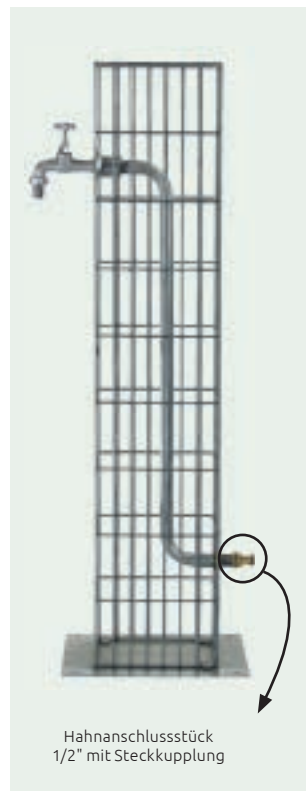



ZN-AL

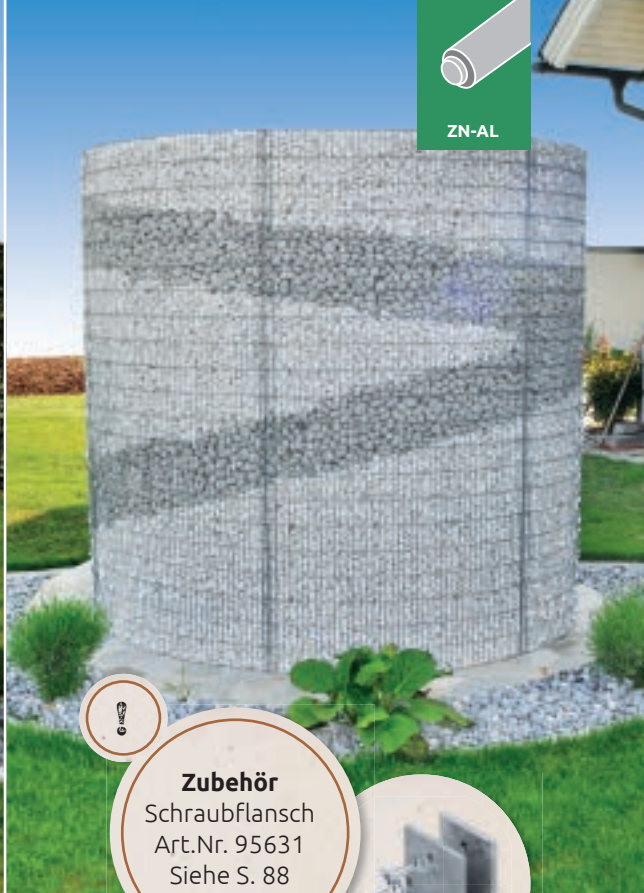

Zubehör
Schraubflansch
Art.Nr. 95631
Siehe S. 88



Aufbaubeispiel - Lieferung ohne Duschkorridor u. Licht!

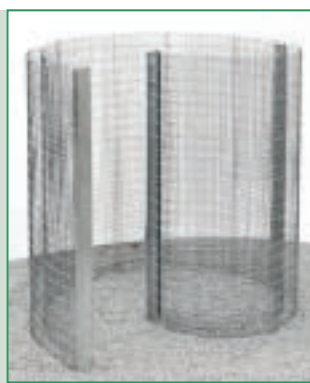
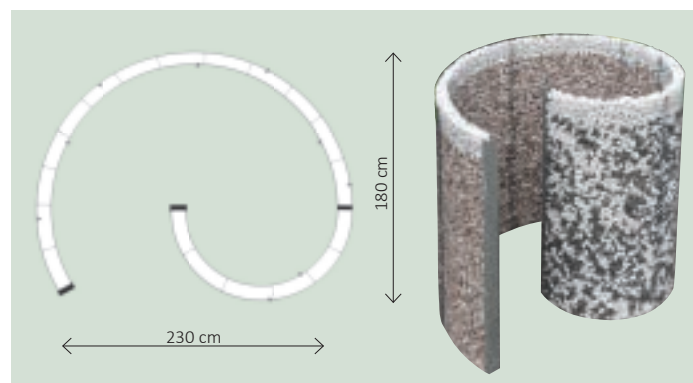

Art.-Nr.	Produkt	↔	↗	↕	→←	⬢	⬢	⬢	⬢	⬢
95635	1 Wasserzapfsäule Bodenplatte (28x28 cm)	18,5 cm	18,5 cm	90,5 cm	-	50 kg	25-40 mm	2,5x10 cm	4/3 mm	1
95636	2 Gartendusche Gabione Bodenplatte (28x28 cm)	18,5 cm	18,5 cm	220 cm	-	50 kg	12-32 mm	2,5x10 cm	4/3 mm	1
95630	3 Schneckendusche / Umkleide Gabione, inkl. 3 Pfosten zum einbetonieren	230 cm	180 cm	200 cm	10 cm	1770 kg	25-60 mm	2,5x10 cm	3,5/3 mm	1

Servicetelefon +49 (0) 7520 / 92 05-0

**Grillrost aus
Edelstahl!**

1



2

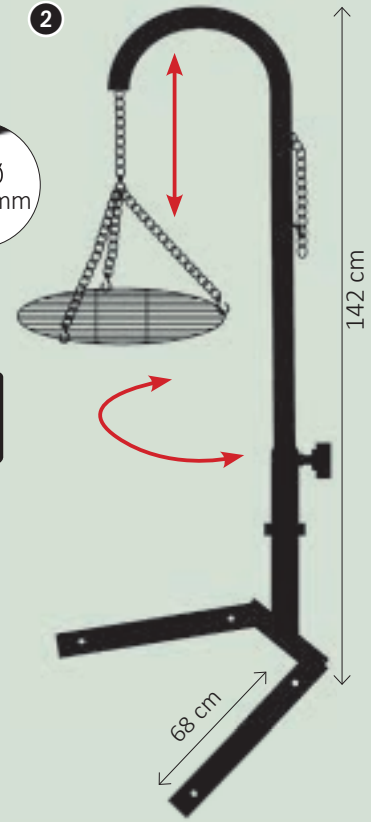

Feuerstelle & Grill

1 Feuer- und Grillstelle

- Stellbar ohne Fundament
- Auskleidung aus blankem Blech (schützt die Steine vor der Hitze)
- Grillrost (Ø 56 cm) aus Edelstahl mit Ketten
- Schwenk- und höhenverstellbar
- Grillgalgen ist verzinkt und beschichtet
- Stahldraht Zink-Aluminium verzinkt
- Langlebig und frostsicher
- Lieferung als Bausatz ohne Kohlschale und Steine

2 Grillgalgen

- Inkl. Kette und Grillrost
- Grillrost (Ø 56 cm) aus Edelstahl
- Kettenführung innenliegend
- Schwenk- und höhenverstellbar
- Arretierhaken zum Feststellen der Kette
- Grillgalgen ist verzinkt und beschichtet
- Inklusive Standfüßen
- Höhe: 142 cm

3 Kohlschale emailliert

- Passend für die Feuer- und Grillstelle
- Kohlschale Ø 65 cm, mit Auflagegriffen Ø 85 cm
- Höhe 10 cm
- Material: 2 mm Stahlblech, emaillierte Oberfläche

4 Feuerstelle Gabione

- Pure Lagerfeuerromantik
- Optimaler Unterbau für einen Schwenkgrill

**Einfach auf den
Grill auflegen**

Zubehör Kohlschale

3



- Stahldraht Zink-Aluminium verzinkt
- Langlebig und frostsicher
- Lieferung als Bausatz ohne Steine
- **5 - 7 Hochgrill/Feuerstelle - Hochgrill - Grill Ellipsus**
- Bequemes Grillen in Arbeitshöhe
- Dickwandige Kohleneinsätze:
 - massives Metall
 - emaillierte, hitzebeständige Oberfläche
- Windschutz aus Edelstahl
- Grillrost verchromt
- Drei Stufen höhenverstellbar
- Aufbau erfolgt mit Spiralen
- Stahldraht Zink-Aluminium verzinkt
- Lieferung als Bausatz ohne Steine



Art.-Nr.	Produkt	↔	↘	∅	↕	→←	🍖	🍖	⌘	🔧	📦
95580	1 Feuer- und Grillstelle inkl. Grillrost, Grillgalgen und Ketten	-	-	92 cm	40 cm	10 cm	165 kg	25-60 mm	2,5x10 cm	2,5/2 mm	1
95586	2 Grillgalgen	-	68 cm	-	142 cm	-	-	-	-	-	1
95585	3 Kohleschale emailliert	-	-	65 cm	10 cm	1,5 mm	-	-	-	-	1
95587	4 Feuerstelle Gabione	-	-	73 cm	21 cm	10 cm	70 kg	25-60 mm	2,5x10 cm	2/2 mm	1
95581	5 Hochgrill/Feuerstelle inkl. Grillrost 60x48 cm, Feueinsatz 38x38x7 cm und Ablage 40x60 cm	60 cm	60 cm	-	80 cm	10 cm	260 kg	25-60 mm	2,5x10 cm	4/3 mm	1
95582	6 Hochgrill Säule	40 cm	40 cm	-	80 cm	-	195 kg	25-60 mm	2,5x10 cm	4/3 mm	1
95584	7 Grill Ellipsus	81 cm	40 cm	-	100 cm	-	230 kg	25-60 mm	2,5x10 cm	4/3 mm	1



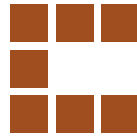

Corten - Edelrost

Einzigartig dekorativ

Wetterfester Stahl, auch CORTEN-Stahl genannt, ist ein starkes und natürlich korrodierendes Material mit einer immer einzigartigen Patina. Cortenstahl fügt sich perfekt in die Umgebung ein. Durch Bewitterung entsteht eine feste, undurchlässige Sperrschicht, die dem Material eine erhöhte Widerstandskraft gegen natürliche Korrosion verleiht. Während der Verarbeitung ist der wetterfeste Baustahl noch in walzblankem Zustand ohne die Rostoptik.

Die Edelrost-Patina bildet sich erst durch natürliche Witterungsverhältnisse und kann bei diesen Produkten bereits stellenweise eingesetzt haben. Die Bildung der Edelrostoberfläche beginnt ungefähr nach 2-3 Wochen und ist nach ca. 1,5 bis 3 Jahren abgeschlossen. Wichtig zur Bildung der funktionierenden Sperrschicht ist der Wechsel zwischen einer feuchten und trockenen Witterung. Die natürliche Patina von Corten kann zu Abfärbungen führen.

Rostbeschleuniger für Corten-Bleche. Damit Corten-Artikel in kurzer Zeit eine gleichmäßige Rostoberfläche ansetzen, kann das Produkt mit einer umweltverträglichen Lösung (abgefüllt in einen Blumensprüher) „benebelt“ werden. 1/5 Anteil Speise- / Kochsalz, 1/5 Anteil Essigessenz, 3/5 Anteile Wasser. Der Korrosionsvorgang kann zwischen einigen Tagen (in der Regel) und drei bis vier Wochen dauern. Ein Wechsel zwischen Feucht und Trocken fördert die Rostbildung. Zur Beschleunigung kann 1x täglich nachgenebelt werden. Den Blumensprüher nach Gebrauch mit sauberem Wasser durchspülen.



Hochbeet-System pannello

Modulares Hochbeetsystem pannello aus Cortenstahl

MADE IN GERMANY

Einzelteile zur individuellen Zusammenstellung

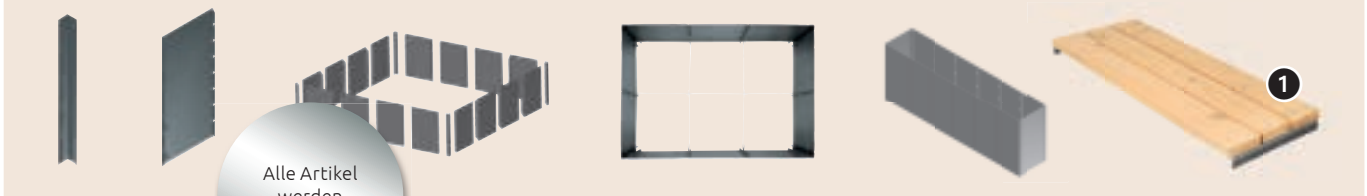

Alle Artikel werden blank geliefert!

Hochbeet-System pannello

- Cortenstahl
- Variable Gestaltungsmöglichkeiten
- Aufbau erfolgt mit wenigen Handgriffen durch Verschrauben
- Höhe 50 cm und 80 cm
- Lieferung der Sets inkl. Schrauben und Verstreben
- 2 mm Materialstärke
- Höchste Qualität
- Made in Germany
- Die natürliche Patina von Corten kann zu Abfärbungen führen

System pannello - Einzelteile zur individuellen Zusammenstellung

Art.-Nr.	Produkt	↔	↙↘	↕	🔧	📦
95460	Segment 36x50 2er Set	36 cm	4,5 cm	50 cm	-	1
95462	Segment 36x80 2er Set	36 cm	4,5 cm	80 cm	-	1
95464	Winkelsegment 4er Set	4,0 cm	4,0 cm	50 cm	-	1
95465	Winkelsegment 4er Set	4,0 cm	4,0 cm	80 cm	-	1
95476	① Sitzfläche ecco (40 mm stark) inkl. Befestigung	106 cm	43 cm	7 cm	-	1

System pannello - Komplettbausätze - fertige Hochbeete

95466	Hochbeet pannello Bausatz 4er Set + Eckset	116 cm	44 cm	80 cm	408 l	1
95467	Hochbeet pannello Bausatz 5er Set + Eckset	116 cm	80 cm	80 cm	742 l	1
95468	Hochbeet pannello Bausatz 4er Set + Eckset	116 cm	44 cm	50 cm	255 l	1
95469	Hochbeet pannello Bausatz 5er Set + Eckset	116 cm	80 cm	50 cm	464 l	1

Bepflanzbare Gartenbank

System pannello Gartenbank –
Natürlich ein Platz im Grünen!

1 System pannello Gartenbank

- Sitzfläche (4 cm stark) aus unbehandeltem Douglasien-Holz heimischer Wälder
- individuell bepflanzbare Blumenbehälter (ohne Bodenblech)
- kombiniert mit separat bestellbarem Hochbeet-System pannello
- Hochwertige Materialien
- Lieferung erfolgt als Bausatz, ohne Pflanzen
- Die natürliche Patina von Corten kann zu Abfärbungen führen



Holz ist ein Naturprodukt!

Risse, Äste und farbliche „Unregelmäßigkeiten“ sind natürlich und unterscheiden diese Produkte von künstlich hergestellten

Alle Artikel werden blank geliefert!



MADE IN GERMANY

1 System pannello - Gartenbank

Art.-Nr.	Produkt	↔	↘	↕	🏔️	📦
95470	Gartenbank pannello	196 cm	44 cm	50 cm	194 l	1

2 Sitzbank Corten piano

97157	Sitzbank Corten piano	186 cm	41 cm	47 cm	-	1
-------	-----------------------	--------	-------	-------	---	---

3 Parkbank Corten grazia

97158	Parkbank Corten grazia	165 cm	63 cm	82,5 cm	-	1
-------	------------------------	--------	-------	---------	---	---

2+3 Sitzbank & Parkbank

- Zeitloses Design und hochwertige Materialien
- Kann mit dem Untergrund verschraubt oder frei gestellt werden
- Füße aus 4 mm Cortenstahl, Lieferzustand blank
- Edelmetall-Patina bildet sich erst durch natürliche Witterungsverhältnisse
- Holzaufgabe unbehandelte Sibirische Lärche
- Imprägnieren und Ölen ist nicht nötig. Regelmäßiges Ölen hilft jedoch, die Farbe zu erhalten
- Witterungsbeständig
- Höchste Qualität
- Made in Germany
- Die natürliche Patina von Corten kann zu Abfärbungen führen

2 Sitzbank Corten piano

- Lieferung als Bausatz, Holzaufgabe vormontiert
- Sitzaufgabe: L165 cm x T40 cm x H4 cm
- Sitzhöhe: 41 cm

3 Parkbank Corten grazia

- Lieferung als Bausatz
- Die Befestigung der Holzbeplankung erfolgt mit Schlossschrauben aus Edelstahl
- Sitzaufgabe Holz: L165 x T44,5 cm x H4 cm,
- Höhe Lehne: 44,5 cm
- Sitzhöhe: 44,5 cm



Alle Artikel werden **blank** geliefert!

1



Unsere weiteren Kataloge "Rasenkanten" und "Garten" finden Sie online unter: bellissa.de/kataloge/download



3 Auch **verzinkt** erhältlich.

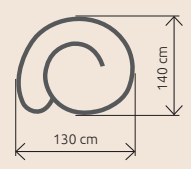

Hochbeet & Kräuterspiralen

?
Anleitung zur schnellen Bildung von **Rostoptik** siehe Seite 73

- 1 Hochbeet Corten**
 - 3-teiliger Bausatz
 - Lieferung Cortenstahl blank
- 2 Kräuterspirale Corten**
 - 5-teiliger Bausatz
 - Lieferung Cortenstahl blank
 - Flach gebündelt
 - Die natürliche Patina von Corten kann zu Abfärbungen führen
- 3 Kräuterspirale**
 - 5-teiliger Bausatz
 - Flach gebündelt
 - Lieferung verzinkt



Art.-Nr.	Produkt	↔	↘	∅	↕	→←	🌱	📦
91004	1 Hochbeet Corten	-	-	110 cm	50 cm	1 mm	624 l	1
91008	2 Kräuterspirale Corten 5-teiliger Bausatz, flach gebündelt	130 cm	140 cm	-	80 cm	1 mm	900 l	1
91050	3 Kräuterspirale verzinkt 5-teiliger Bausatz, flach gebündelt	130 cm	140 cm	-	80 cm	1 mm	900 l	1



Einzelement ist in Verbindung mit dem Gabionenbauwinkel (Art. 98127) auch ideal zur Auflockerung einer Gabionenmauer geeignet.



Cortenblech wird **blank** geliefert!

Sichtschutz quadro

Basisbausatz quadro
mit 2 Pfosten und Befestigungsset

Erweiterungsset quadro
mit 1 Pfosten und Befestigungsset

Befestigung durch Aufdübeln oder Punktfundament.
> Bei Verwendung des Pfostenfußes (98222) wird der Pfosten bauseits nach Bedarf gekürzt.

Zubehör
Art.Nr. 98222
Pfostenfuß

Ø 9 mm

Feuerverzinkt
Bodenbefestigung bauseits – nicht im Lieferumfang enthalten.

98225 Befestigungsset
Enthält Haltewinkel, Lammellenstopfen und Schraubmaterial.

Sichtschutz quadro zum Einbetonieren
(zum Aufdübeln siehe Zubehör Pfostenfuß, Art.Nr. 98222)

Basisbausatz Art.-Nr.	Erweiterungsset Art.-Nr.	Einzelement Sichtschutzblech Art.-Nr.	↔	↕	📦
1 98230	98240	98210	74,4 cm	175 cm	1
2 98231	98241	98211	74,4 cm	95 cm	1

Zubehör

Art.-Nr.	Produkt	↔	↗	↕	📦
98220	Pfosten	2 cm	4 cm	210 cm	1
98221	Pfosten	2 cm	4 cm	130 cm	1
98222	Pfostenfuß	13 cm	5 cm	17,3 cm	1
98225	Befestigungsset	-	-	-	1

Sichtschutz quadro

- Schutz gegen Wind und Blicke von außen
- Zeitlos und pflegeleicht
- Aus hochwertigem Cortenblech, Pfosten feuerverzinkt
- Materialstärke 2 mm
- Montage in zwei Varianten möglich:
 - Einbetonieren:** Den Pfosten 30 cm tief in den Beton des Punktfundamentes setzen
 - Aufdübeln:** Zum Aufschrauben auf ein Fundament Schraubflansch Art.Nr. 98222 verwenden, der Pfosten wird bauseits nach Bedarf gekürzt (separat bestellbares Zubehör)
- Witterungsbeständig
- Erhältlich in zwei Höhen
- Die natürliche Patina von Corten kann zu Abfärbungen führen



Hier könnte
Ihr Name
stehen!



Hochwertiger
4 mm starker
Cortenstahl!

Cortenquader

Nicht zu übersehen!

- Cortenblock**
- Spektakuläres Unikat für die Außenwerbung
 - Beeindruckendes Design in schlichter Eleganz
 - Hochwertiger, 4 mm starker Cortenstahl
 - Absolut wetterfest
 - Maßanfertigung, Größe bis max. 120 x 80 x 210 cm frei wählbar
 - Lasermotiv auf Wunsch
 - Befestigung erfolgt auf einer Fundamentplatte
 - Fertigung in Handarbeit, Lieferzeit 4 – 6 Wochen
 - Produkt wird blank geliefert, die Rostpatina bildet sich erst durch natürliche Witterungsverhältnisse
 - Cortenpatina kann zu Abfärbungen führen
 - Gewicht ca. 32 kg / m²



Tipp:
Ein besonderer Effekt lässt sich durch die Montage einer Milchglasplatte und integrierte Beleuchtung erzielen.
(Im Lieferumfang nicht enthalten!)

Art.-Nr.	Produkt	↔	↗	↕	→ ←	📦
91040	Cortenquader individuell bestellbar	120 cm	80 cm	210 cm	4 mm	1

Alle Artikel
werden
blank geliefert!

**Hochwertiger
4 mm starker
Cortenstahl!**

Cortenstahl wird blank geliefert und sollte draußen in einer ruhigen Ecke "reifen"

Holzlager Corten

Das modulare Holzlager-System Corten

- Praktische Lagerungsmöglichkeit für Brennholz
- 4 mm starker Cortenstahl
- Dekorativer Sichtschutz
- Hohes Eigengewicht sorgt für besonders gute Standfestigkeit
- Erstklassiges Material macht das Regal unverwüchtlich

Ein tragfähiger Untergrund ist Voraussetzung

Separates Zubehör:

- Stellwinkel für stabilen Stand im Außenbereich und Feuchtigkeitsschutz von unten
- Indoor: Gummiauflagen zum Schutz des Fußbodens
- Bodenverankerung als Schutz gegen Umfallen
- Cortenpatina kann zu Abfärbungen führen

Art.-Nr.	Produkt	↔	↗	↕	📦
91060	Holzlager Corten Rahmenteil, 2er-Set	35 cm	4 cm	180 cm	1
91061	Holzlager Corten Rahmenteil, 2er-Set	35 cm	4 cm	150 cm	1
91062	Holzlager Corten Rahmenteil, 2er-Set	35 cm	4 cm	120 cm	1
91063	Holzlager Corten Rahmenteil, 2er-Set	35 cm	4 cm	90 cm	1
91064	Holzlager Corten Rahmenteil, 2er-Set	35 cm	4 cm	60 cm	1

Zubehör

91066	1 Montageset Holzlager Corten inkl. Schrauben	-	-	-	1
91067	2 Sonder-Schraubensatz für Stellwinkel Holzlager	-	-	-	1
91068	3 Gummiauflagen 4er-Set Indoor für Holzlager	-	-	-	1
91069	4 Stellwinkel 2er-Set für Holzlager	30 cm	4 cm	4 cm	1
91065	5 Bodenverankerung	30 cm	4 cm	4 cm	1

Aufbaubeispiel:

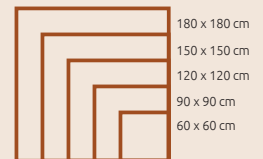

3 x 60 x 90 cm



2 x 90 x 60 cm

60 x 150 cm

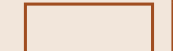

120 x 180 cm

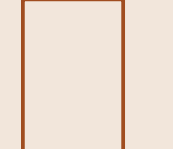

Für ein Holzlager wird folgendes benötigt:

4x Rahmenteil (je 2 Paar) in der jeweiligen Länge
1x Montage-Set 1

Zubehör:

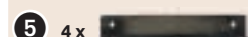
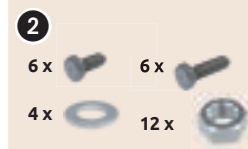





Zubehör

Die Kleinen mit großer Wirkung – Im Detail liegt die Perfektion.

Dank raffinierter Technik unseres Zubehörs gelingt die Montage Ihrer Gabionen noch einfacher. Schnell und leicht lassen sich damit einzelne Gabionenelemente nach Belieben erweitern, kombinieren oder auch verschönern. Mit der ständig wachsenden Anzahl an dekorativem Zubehör, wie Blumenampelhaken, Abdeckungen oder Gabionenablagen, bieten wir Ihnen weitere attraktive Details, um Ihrer Gartengestaltung das „gewisse Etwas“ zu verleihen. Clever ist unser komplettes Sortimentskonzept aufeinander abgestimmt. Von der Verankerung im Boden, bis hin zur Abdeckung oder zur Dekoration – überzeugt unser Zubehör durch Einfachheit und Funktionalität.

Somit steht der Kreation einzigartiger Objekte, die die Atmosphäre in Ihrem Garten bestimmen, nichts mehr im Wege. Unser Zubehör ist aus den gewohnt hochwertigen Materialien gefertigt und garantiert somit Witterungsbeständigkeit, Frostsicherheit und Langlebigkeit.

Feingitter Einsatz

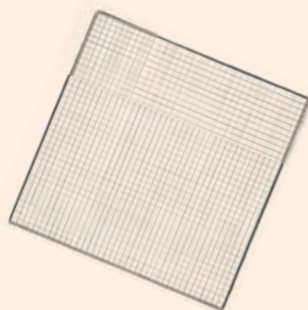

1 mm	> 12-15 mm	12,5x12,5 mm

- Kleine Maschenweite von 12,5 mm
- Wesentlich größerer Spielraum bei der Befüllung
- Zink-Aluminium verzinkt/feuerverzinkt
- Extrem hohe Langlebigkeit
- Für Gabionenkörbe mit einer Seitenlänge von 50x50 cm und 50x100 cm

Art.-Nr.	Produkt				
97140	Gabionen Feingitter Einsatz	49,3 cm	0,4 cm	49,3 cm	1
97141	Gabionen Feingitter Einsatz	99,3 cm	0,4 cm	49,3 cm	1

Gabionen-Fenster

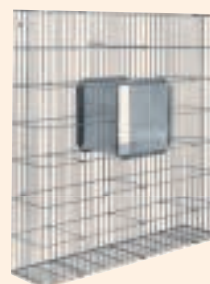

- Vielfältige Gestaltungsmöglichkeiten
- Für flexible Ausschnitte von 29,5 cm x 21 bis 39,5 cm
- Fenster wird flach geliefert und an der Perforation in Form gefaltet
- Der Ausschnitt wird mit einem Bolzenschneider ausgeschnitten
- Eignet sich für Wandstärken von 22 – 24 cm
- Positionierung anhand kleiner Schrauben

Art.-Nr.	Produkt				
95758	Gabionen-Fenster	29 cm	24 cm	21-39,5 cm	1

Gabionen-Ablage

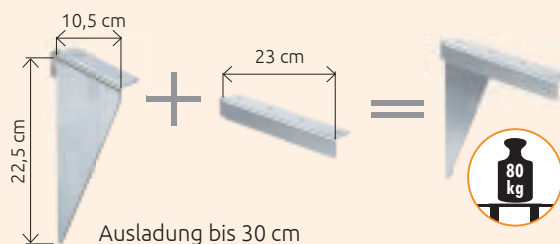

- 1 Ablage Gabionentheke, inkl. Holauflage (Douglasie)**
 - 2 Befestigungsset für Ablage an Gabionen**
- Die Auflage kann zwischen 12 cm und 30 cm breit sein
 - Verzinktes Stahlblech

Art.-Nr.	Produkt					
97290	1 Ablage Gabionentheke inkl. Holauflage	105 cm	13,8 cm	4 cm	-	1
97289	2 Befestigungsset für Ablage an Gabionen	24 cm	3 cm	22,5 cm	1,5 mm	1

Hausnummern

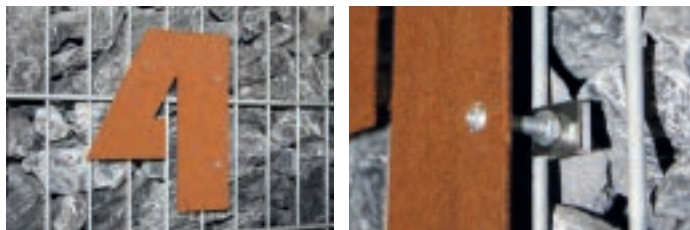

Alle Artikel werden **blank** geliefert!

Art.-Nr.	Produkt	↔	↗	↕	📦
97330	Hausnummer Corten gelasert Nr. 0	17 cm	2 mm	25 cm	1
97331	Hausnummer Corten gelasert Nr. 1	7 cm	2 mm	25 cm	1
97332	Hausnummer Corten gelasert Nr. 2	17 cm	2 mm	25 cm	1
97333	Hausnummer Corten gelasert Nr. 3	13 cm	2 mm	25 cm	1
97334	Hausnummer Corten gelasert Nr. 4	18 cm	2 mm	25 cm	1
97335	Hausnummer Corten gelasert Nr. 5	15 cm	2 mm	25 cm	1
97336	Hausnummer Corten gelasert Nr. 6	18 cm	2 mm	25 cm	1
97337	Hausnummer Corten gelasert Nr. 7	17 cm	2 mm	25 cm	1
97338	Hausnummer Corten gelasert Nr. 8	17 cm	2 mm	25 cm	1
97339	Hausnummer Corten gelasert Nr. 9	18 cm	2 mm	25 cm	1

- Hausnummern Corten
- Charakterstarke 25 cm hohe Cortenzahlen
- Der hochwertige Cortenstahl ist absolut witterungsbeständig
- Lieferzustand blank
- Die natürliche Patina von Corten kann zu Abfärbungen führen



Gerätehalter

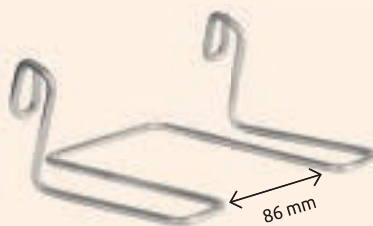

! **Lässt sich an jeder Wand befestigen**
(Befestigungsmaterial nicht im Lieferumfang)

17 kg

- Kann an bereits gefüllte Gabione angehängt werden
- Positionierung in beliebiger Griffhöhe
- Montage auch an herkömmlicher Wand möglich
- Gewichtsaufnahme bis zu 17 kg
- Aufnahmebreite bis zu 86 mm
- Verzinkt

Art.Nr.	Produkt	↔	↗	↕	📦
97297	Gerätehalter	17,6 cm	14 cm	7 cm	1

Abdeckprofil Hochbeet premium



98122



95677, 95678, 95679



Abdeckprofil und Eckwinkel – Der letzte Schliff. Endgültig zum Schmuckstück werden unsere Hochbeete premium mit einem erlesenen Abschluss. Das Profil vollendet die Optik der Hochbeete und erweitert die Zweckmäßigkeit erheblich. Die Eckwinkel im 4er-Set (Art.-Nr. 98122) sorgen für die passende Verbindung der Profile. Materialstärke 1mm.

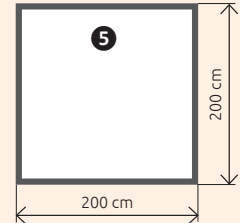
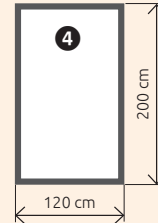
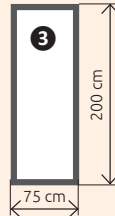
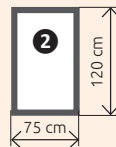
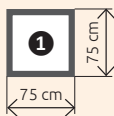

Zubehör Hochbeet premium

Art.-Nr.	Produkt	↔	↖↗	↕	→←	📦
98122	Eckwinkel Abdeckung, 4er Set	16,5 cm	16,5 cm	2,7 cm	1 mm	1
95677	Abdeckprofil	49,5 cm	12 cm	2,5 cm	1 mm	1
95678	Abdeckprofil	94,5 cm	12 cm	2,5 cm	1 mm	1
95679	Abdeckprofil	174,5 cm	12 cm	2,5 cm	1 mm	1

Bedarf Abdeckprofil

	①	②	③	④	⑤
95677	4x	2x	2x	-	-
95678	-	2x	-	2x	-
95679	-	-	2x	2x	4x
98122	1x	1x	1x	1x	1x

Abdeckprofil

Für gerade Mauern

98125



- Für gerade Mauern mit einer Wandung von 12 cm
- Metall verzinkt
- Materialstärke 1mm
- Lieferung inkl. Schrauben

Abdeckprofil

Art.-Nr.	Produkt	↔	↖↗	↕	→←	📦
98125	Abdeckprofil mit Schrauben	200 cm	12 cm	2,5 cm	1 mm	1

Schützt die Steine und erhöht die Stabilität!

Abdeckgitter

Für geschwungene Mauern

95592



- Für geschwungene Mauern mit einer Wandung von 10 cm
- Die Gesamtlänge des 4er Sets beträgt 320 cm
- Drahtstärke 2,5/2 mm

Nicht für Hochteiche!

Abdeckgitter 4er Set

Art.-Nr.	Produkt	↔	↘	⊞	📦
95592	Abdeckgitter 4er Set	80 cm	10 cm	2,5x5 cm	1

95756



- Für geschwungene Mauern mit einer Wandung von 23 cm
- Die Gesamtlänge des 4er Sets beträgt 320 cm
- Drahtstärke 3/4 mm

Abdeckgitter 4er Set

Art.-Nr.	Produkt	↔	↘	⊞	📦
95756	Abdeckgitter 4er Set	80 cm	23 cm	11x5 cm	1

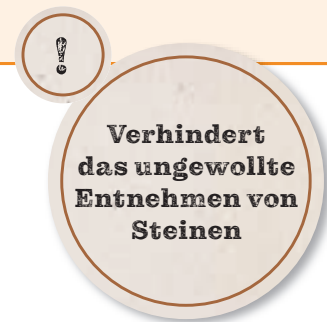

Abdeckgitter

Für gerade Mauern

98135



- Nur für gerade Mauern
- Für Produkte mit einer Wandung von 23,5 cm
- Befestigung mit C-Klammern (Artikel 95754 exklusive)
- Drahtstärke 5/3,5 mm

Abdeckgitter

Art.-Nr.	Produkt	↔	↘	⊞	📦
98135	Abdeckgitter	100,5 cm	20,4 cm	2,5x10 cm	1

98757



- Nur für gerade Mauern
- Für Mauern in Verbindung mit Palofix/Palo 200 Pfosten
- Drahtstärke 5/4 mm
- Inkl. C-Klammern

Abdeckgitter 2er Set, inklusive C-Klammer

Art.-Nr.	Produkt	↔	↘	⊞	📦
98757	Abdeckgitter 2er Set	2x120,4 cm	20,5 cm	10x5 cm	1

Pfosten



MAUER- UND RUNDPFOSTEN MIT ABDECKKAPPE



Mauerpfosten L100 x B 30 mm mit Abdeckkappe			
Art.-Nr.	↑↓	→←	📦
96521	55 cm	2 mm	1
96522	85 cm	2 mm	1
96523	115 cm	2 mm	1
96524	145 cm	2 mm	1
96525	175 cm	2 mm	1
96526	205 cm	2 mm	1
98022	300 cm	2 mm	1



Ø 42,4 mm / 1 3/4"

Rundpfosten mit Abdeckkappe:			
Art.-Nr.	↑↓	→←	📦
96516	85 cm	3 mm	1
96517	115 cm	3 mm	1
96518	145 cm	3 mm	1
96519	175 cm	3 mm	1
96520	205 cm	3 mm	1

Anwendungsbeispiele:
Steinsäulen (S. 56-57),
U- und Rundgabionen (S. 32-35)

PFOSTEN PALO 100 & PALO 200



Palo 100 für Wandstärken 120 mm und 150 mm:		
Art.-Nr.	↑↓	📦
95771	60 cm	1
95772	80 cm	1
95773	100 cm	1
95774	120 cm	1
95775	140 cm	1
95776	160 cm	1



Palo 200 für Wandstärken 230 mm:		
Art.-Nr.	↑↓	📦
95780	60 cm	1
95781	80 cm	1
95782	100 cm	1
95783	120 cm	1
95784	140 cm	1
95785	160 cm	1
95786	180 cm	1
95787	200 cm	1
95788	220 cm	1
95769	240 cm	1



Winkelflansch "Palo 100"
inkl. 2 Befestigungsschrauben

Art.Nr.	↔	↗	↑↓
95779	6,6 cm	6,3 cm	6,3 cm



Winkelflansch "Palo 200"
inkl. 2 Befestigungsschrauben

Art.Nr.	↔	↗	↑↓
95778	15 cm	12 cm	8 cm

PUNKTFUNDAMENT

Ob man nun eine Sichtschutzwand, eine Pergola oder einen Zaun setzen will – es gibt immer einen Angelpunkt: das sind die tragenden Pfosten und ihre Verankerung im Boden. Daher ist es zwingend notwendig, bauseits ein fachgerechtes Fundament anzubringen.

Armierung wird empfohlen.

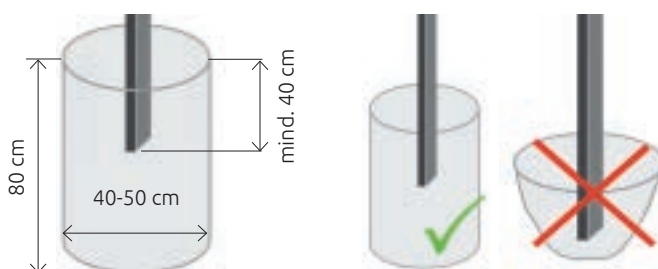



PFOSTEN PALOFIX 100 & 200 OHNE DOPPELSTABMATTE

PALOfix 100

Start-/Endpfosten
(benötigt beim Aufdübeln immer 1 x 95779)

Zwischenpfosten
(benötigt beim Aufdübeln immer 2 x 95779)

PALOfix 200

Start-/Endpfosten
(benötigt beim Aufdübeln immer 1 x 95778)

Zwischenpfosten
(benötigt beim Aufdübeln immer 2 x 95778)

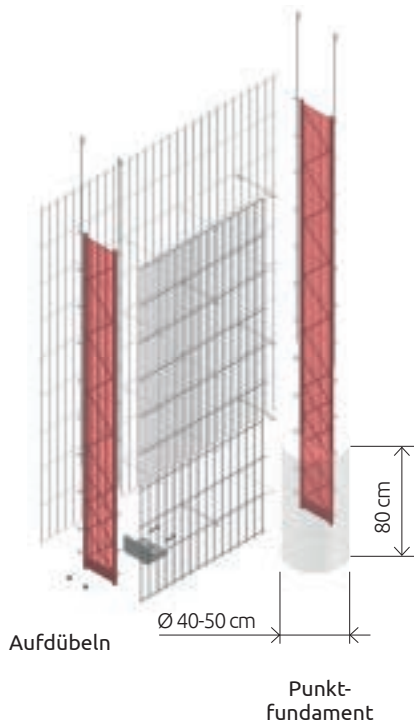

Die Höhe der Pfosten richtet sich nach ihrer Befestigungsart.

Einbetonierte Pfosten:

Gitterhöhe + 40 cm

Aufgeschraubte Pfosten:

Gitterhöhe = Pfostenhöhe

Einbetonierte Pfosten 40 cm in das armierte Fundament einbringen!

PALOfix 100

↕	Start-/Endpfosten Art.-Nr.	Zwischenpfosten Art.-Nr.	Gitterhöhe Einbetonieren	Gitterhöhe Aufschrauben	📦
60 cm	95980	95990	-	60 cm	1
80 cm	95981	95991	-	80 cm	1
100 cm	95982	95992	60 cm	100 cm	1
120 cm	95983	95993	80 cm	120 cm	1
140 cm	95984	95994	100 cm	140 cm	1
160 cm	95985	95995	120 cm	-	1

PALOfix 200

60 cm	95790	95809	-	60 cm	1
80 cm	95791	95801	-	80 cm	1
100 cm	95792	95802	60 cm	100 cm	1
120 cm	95793	95803	80 cm	120 cm	1
140 cm	95794	95804	100 cm	140 cm	1
160 cm	95795	95805	120 cm	163 cm	1
180 cm	95796	95806	140 cm	183 cm	1
200 cm	95797	95807	163 cm	203 cm	1
220 cm	95798	95808	183 cm	-	1
240 cm	95989	95999	203 cm	-	1

Bedarf Hakenset bei einer Feldlänge von 250 cm:
Gitterhöhe 60 cm - 140 cm 2x Hakenset, Gitterhöhe 163 cm - 203 cm 3x Hakenset

Flansche zum Aufschrauben



FÜR PFOSTEN



98126

98126 Schraubflansch

Rohrpfosten werden bauseits nach Verankerung der Flansche auf dem Betonfundament ausgerichtet und dann gebohrt.

Lieferung inkl. Schrauben, Unterlegscheiben und Muttern (je 3x).

Art.Nr.	↔	↗	↕
98126	15 cm	20 cm	13,5 cm



95631

95631 Winkelflansch mit Klemmplatte

für 100x30 mm Rohre.

Nur für Schneckendusche 95630!

Geeignet für Sonderlösungen / keine Statikprüfung.

Art.Nr.	↔	↗	↕
95631	10 cm	7,5 cm	9,8 cm

FÜR VERZINKTE ROHRE

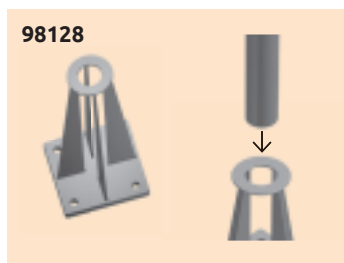

98128

Der Schraubflansch wurde für allein stehende Säulen entwickelt und ist auch für andere Gabionenmauersysteme verwendbar. Für Rohre mit $\varnothing 42,4 \text{ mm} / 1\frac{1}{4}"$. Auf Pfostenabstände wegen Windlast achten! Das Rohr wird in den Flansch gesteckt. Steinsäulen können so auf betonierten Untergründen aufgestellt werden. Fünf Rohrfostenhöhen stehen zur Auswahl.

Art.Nr.	↔	↗	↕
98128	15 cm	10 cm	20,1 cm

MONTAGEWINKEL FÜR ROHRPFOSTEN

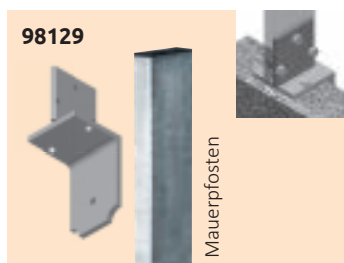

98129

Sonderlösung ab einer Mauerstärke (z.B. L-Steine) von 10 cm und für Mauerpfosten von 100 x 30 mm geeignet. Lieferung inkl. Schrauben und Unterlegscheiben (je 3x).

Für Gabionenmauer mit max. 12 cm Wandstärke und max. 1,20 m Höhe.

Art.Nr.	↔	↗	↕
98129	10,7 cm	10 cm	25 cm



95779

95779 Winkelflansch "Palo 100"

inkl. 2 Befestigungsschrauben

Art.Nr.	↔	↗	↕
95779	6,6 cm	6,3 cm	6,3 cm



95778

95778 Winkelflansch "Palo 200"

inkl. 2 Befestigungsschrauben

Art.Nr.	↔	↗	↕
95778	15 cm	12 cm	8 cm

BEFESTIGUNG SCHRAUBEN/ANKERBOLZEN



Vorgeschlagen werden Schrauben/Ankerbolzen aus nichtrostendem Stahl (Korrosionsgefahr) mit einer Zuglastzulassung von über 15 kN (ab M 12 / 8.8 Festigkeit aufwärts). Bewehrter Beton der Festigkeitsklasse C20/25 bis C50/60.

Verbindungen



98127

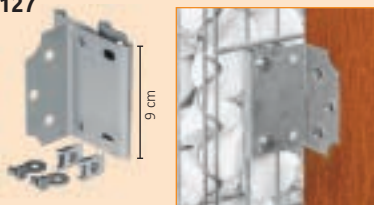

Gabionen Anbauwinkel

Schafft Anbaumöglichkeiten an allen **bellissa®** Gabionen außer dem Mauersystem maceria. Z.B. Sichtschutzelemente aus Holz, Blech usw.

Passend auch zu Maschenweiten:

50x50 / 25x100/ 33x150/ 50x100/ 50x200 mm (Doppelstabmatten)

98024 / 98025 / 98123

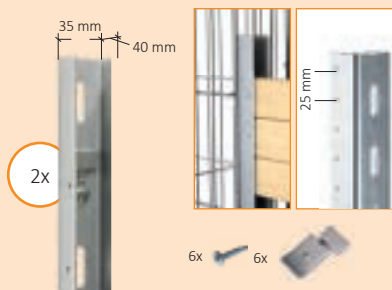

Gabionen Anbauprofil zur Holzaufnahme

Das U-Profil wird an den Gabionenkorb montiert oder kann direkt an einer Haus- oder Garagenwand befestigt werden. Die Holzlamellen-dielen (**Holzstärke max. 30 mm**) werden anschließend in die Schiene geschoben und befestigt. 2er-Set, Ausführung verzinkt. Lieferung inklusive Schrauben und Klemmhaken zur Befestigung an Gabionen (exklusive Dielen- und Wandbefestigung). Länge 600/900/1200 mm.

Lochbohrung einseitig: 4 mm -> es kann eine 3,5 mm dicke Schraube verwendet werden. Das Hakenset für U-Profile ist als Zubehör im 4er Set bestellbar.

Art.Nr.	Produkt	↔	↗	↕	📦
98023	Hakenset U-Profil, 4er Set	-	-	-	1
98024	U-Profil-60, 2er Set	3,5 cm	4 cm	60 cm	1
98025	U-Profil-90, 2er Set	3,5 cm	4 cm	90 cm	1
98123	U-Profil-120, 2er Set	3,5 cm	4 cm	120 cm	1

98023



95753 / 95754



C-Verbindungsklammer

Die C-Klammern als Verbindungselement

z.B. für das Boden- bzw. Deckelgitter.

Einfach mit einer Zange zusammenpressen.

Innenmaß:

95753 25er Set = 15 mm

95754 25er Set = 20 mm

96725



Befestigungsklemme

Verbindungsklemme zur Erstellung einer Eckverbindung für Gitterzaunmatten.

Komplett inkl. Schraube, Mutter und Halteplatte.

Winkeleinstellungen bis 355° sind möglich.

Montageabstand in der Höhe ca. 40 cm.

96810 / 96811



Wandanschlusshalter 2er Set, in 2 Größen

Zum Anschluss an massiven/stabilen Bauteilen (z.B Wand, Säule, etc.)





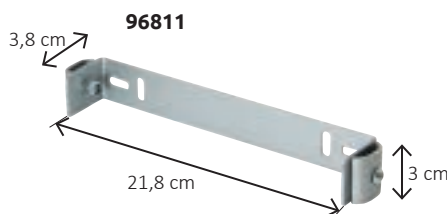
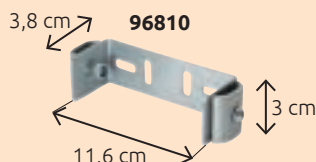









Für Mauersysteme mit Wandstärke 120 und 230 mm.

Hinweis: Ersetzt keinen Pfosten!









Art.-Nr.	↔	📦
96810	120 mm	1
96811	230 mm	1







ÜBERSICHT ZUBEHÖR

		Mauergitterset	U-Gabione	Rundgabione	limes 23 + limes pico	limes 12	maceria	paravento	columnella	Fassadenverkleidung	PALO/PALOfix	Pronto	Trapezgabione	Schall- und Sichtschutz	Lärmschutz pronto 98168	Lärmschutz pronto 98169	Spiral- & Ösengabione	
	Seite																	
	Art.Nr.																	
ABDECKPROFIL		98125				●		●	●									
ABDECKGITTER / DECKEL / BODEN																		
		95592	●															
		95756			●		●					●			●	●		
		98135										●		●				
		98145												●				
		95757								●								
		97164	●															
		97165	●															
		98136												●				
PFOSTEN																		
		96521			●	●		●									●	
		96522	●	●	●	●		●						●			●	
		96523	●	●	●	●		●						●			●	
		96524			●	●		●						●			●	
		96525	●	●	●	●		●						●			●	
		96526	●	●	●	●		●						●			●	
		98030							●									
		98032							●									
		98935							●									
		98050							●									
		98051							●									
		98000							●									
		98005							●									
		98010							●									
		95780					●											
		95781					●											
		95782					●											
		95783					●											
		95784					●											
		95785					●											
		95786					●											
		95787					●											
		95788					●											







ÜBERSICHT ZUBEHÖR

	Seite	Mauergitterset	U-Gabione	Rundgabione	limes 23 + limes pico	limes 12 + limes pico	maceria	paravento	columnella	Fassadenverkleidung	PALO/PALOfix	Pronto	Trapezgabione	Schall- und Sichtschutz	Lärmschutz pronto 98168	Lärmschutz pronto 98169	Spiral- & Ösengabione	Mülltonne	Duschgabione	
FLANSCH ZUM AUFSCHRAUBEN	Art.Nr.																			
	98126		●	●	●	●		●				●	●	●	●		●			
	95631																			●
	98129					●		●												
	95779										●									
	95778										●									
	98033								●											
	98036								●											









VERBINDUNGEN

	98127		●	●	●	●		●	●	●	●	●	●	●	●	●	●	●	●	●	
	98123		●	●	●	●	●	●	●	●	●	●	●	●	●	●	●	●	●	●	
	98024		●	●	●	●	●	●	●	●	●	●	●	●	●	●	●	●	●	●	
	98025		●	●	●	●	●	●	●	●	●	●	●	●	●	●	●	●	●	●	
	95753	●	●	●	●	●	●	●	●	●	●	●	●	●	●	●	●	●	●	●	
	95754	●	●	●	●	●	●	●	●	●	●	●	●	●	●	●	●	●	●	●	
	96725										●										
	96810					●		●	●		●										
	96811				●		●				●										
	95748							●		●				●							
	95750				●	●	●														
	95751				●	●	●														
	95752							●		●				●							
	97174			●																	
97175			●																		
	98060									●											

HAKEN

	96536				●																
	96537				●																
	96546					●															
	98045							●	●												
	97162		●																		
	97163		●																		
	98065									●											

ÜBERSICHT ZUBEHÖR

	Flansch zum Aufschrauben	Verbindungen				Rundpfosten			
									
Art. Nr.	98128	98127	98024	98025	98123	96516	96517	96518	96519

SÄULEN

95540	●	●	●	●	●	●		●	
95541	●	●	●	●	●		●		●
95544	●	●	●	●	●	●		●	
95545	●	●	●	●	●		●		●
95539	●					●		●	

SÄULEN MIT INTEGRIERTEM PFOSTEN

95215	●	●	●	●	●	
95216	●	●	●	●	●	
95217	●	●	●	●	●	
95203	●	●	●	●	●	
95204	●	●	●	●	●	
95205	●	●	●	●	●	
95209	●	●	●	●	●	
95210	●	●	●	●	●	
95211	●	●	●	●	●	

GABIONENSTELE PRONTO

98108	●	●	●	●	●	
98107	●	●	●	●	●	
98109	●	●	●	●	●	



PUNKTFUNDAMENT

Ob man nun eine Sichtschutzwand, eine Pergola oder einen Zaun setzen will – es gibt immer einen Angelpunkt: das sind die tragenden Pfosten und ihre Verankerung im Boden. Daher ist es zwingend notwendig, bauseits ein fachgerechtes Fundament anzubringen.

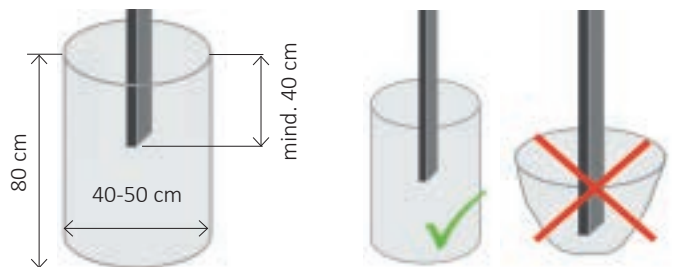
Armierung wird empfohlen.



ÜBERSICHT ZUBEHÖR

	Abdeckprofil Ecke	Abdeckprofil			Abdeckgitter / Deckel / Boden
					
Art. Nr.	98122	95677	95678	95679	95592

KRÄUTERSPIRALEN

Kräuterspirale	95600					●
----------------	-------	--	--	--	--	---

HOCHBEETE

Hochbeet premium	95598	●	●			
	95597	●	●	●		
	95596	●	●		●	
	95593	●		●	●	
	95599	●			●	
	95595					●
	95680					●
	95681					●
Hochbeet	95565					●
	95567					●
	95568					●
	95566					●
	95569					●

HOCHGRILL / FEUERSTELLE

Hochgrill/Feuerstelle	95580					●
Feuerstelle	95587					●



Informatives

PRÄSENTATIONEN

Verpackungen



Viele unsere Produkte sind so gestaltet, dass sie als flache Gitterelemente produziert werden können. Dadurch sind sie platzsparend in flachen Kartons verpackt und beim Kauf leicht zu transportieren. Im Produktkarton sind jeweils die für den Bausatz benötigten Einzelemente, sowie eine ausführliche Aufbauanleitung enthalten.

Präsentation im Aufsteller

Art.Nr. 000225
80 x 60 x 108 cm
VE 1



Musteraufbauten

Art.Nr. 000953
120 x 100 x 137 cm
1 x 95605 + Poster
VE 1



Mit
praktischer
Ring-
halterung.

Art.Nr.	Produkt	↔	↙	↕	🌿	📦
30005	Prospektpult Pronto	45 cm	33 cm	123 cm	151 kg	1

Informatives

WORKSHOP

Hochbeet / Hochteich

MADE IN GERMANY

Ein einzigartiges, schnell und einfach aufzubauendes System. Bei runden geschlossenen Bauwerken sind keine Pfosten nötig. Durch die einfachen Steckverbindungen und die ausführliche Aufbauanleitung gelingt der Aufbau unserer Produkte in kurzer Zeit.

Vorteile

- der Aufbau erfolgt ohne Schrauben
- nur Steckverbindungen und Abstandshaken kommen zum Einsatz
- Schutzvlies bzw. Teichfolien liegen den Bausätzen bereits bei

Schritt für Schritt Anleitung



1. Flache Gitter zusammenstecken



2. Enden kreisförmig verbinden



3. Mit dem äußeren Ring gleich verfahren

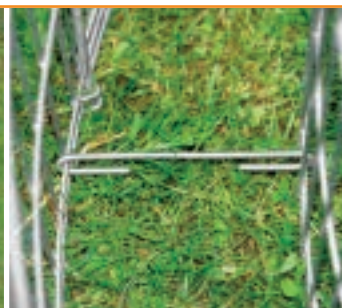

4. Verbindungshaken anbringen



5. Trennfolie einlegen (bei Hochbeeten)



6. Mit Steinen befüllen



Fertig als Steintrog



Fertig als Hochbeet

Zusätzliche Arbeitsschritte beim Aufbau eines Hochteiches



5. Schutzvlies einlegen



6. Teichfolie einlegen



Fertig als Hochteich



Inhalt

von A-Z

A			
Abdeckgitter	85	Kräuterspirale	60
Abdeckprofil	84	Kräuterspirale Balkon und Terrasse	61
Ablage Gabionentheke	82	Kräuterspirale cantone	61
Aschenbecher-Gabione	20	Kräuterspirale Corten	76
B		Kräuterspirale klein	60
Befestigungsklemme	89	Kräuterspirale Komplett-Set	60
Befestigungsset für Ablage an Gabionen	82	Kräuterspirale verzinkt	76
Blumentopf Konisch	66	Kräuterturm	66
Bogengabione arco	9	L	
Briefkasten Gabione splügen	20	Lärmschutz-Gabione Pronto	50
Buchstabengabione	25	Leichtbaugabione	30
C		Leonardo Gabione	30
Cortenquader	78	M	
C-Verbindungsklammer	89	Mährobotergarage	22
D		Mauergitter Set formbar	31
Design Gabione Visione	7	Mauersystem columella	44
E		Mauersystem limes 12	38
Eckwinkel Abdeckung	84	Mauersystem limes 23	36
F		Mauersystem limes pico 12	39
Fassadenverkleidung	46	Mauersystem limes pico 23	37
Fertiggabione pronto mit Pfosten	16	Mauersystem maceria	40
Feuer- und Grillstelle	70	Mauersystem paravento	42
Feuerstelle Gabione	71	Mauersysteme auf einen Blick	28/29
G		Mülltonnenumrandung	18
Gabione oben offen	65	Musteraufbauten	94
Gabionen Anbauwinkel	89	O	
Gabionen Feingitter Einsatz	82	Ösengabione	15
Gabionen Mülltonnenbox	19	P	
Gabionen Pflanzsäule	66	Parkbank Corten grazia	75
Gabionenbank	8-10	Pflanzgabione mit Bewässerungskasten	65
Gabionenbank calma	11	Pfosten PALO 100 & PALO 200	86
Gabionenbank comodo mit Lehne	11	Pfosten Palofix 100	49/87
Gabionenbank Fußgestell	10	Pfosten Palofix 200	48/87
Gabionenbank pausa	10	Profi-Ösengabione	15
Gabionen-Fenster	82	Profi-Spiralgabione	14
Gabionenlounge Couchtisch	6	Prospektpult Pronto	94
Gabionenlounge Eckteil	6	R	
Gabionenlounge Sessel	6	Rundgabione	34
Gabionenpflanztisch	23	S	
Gabionenstele Pronto	56	Schall- und Sichtschutzmauer	52
Gabionentheke	7	Schneckendusche/Umkleide Gabione	69
Gabionentisch	10	Schraubflansch	88
Gabionen-Tischgestell	10	Sichtschutz quadro	77
Gabionentopf	66	Sichtschutzelement diviso	21
Gabionenziffer	24	Sitzbank Bogengabione	9
Gartenbank Gabione	8	Sitzbank Corten piano	75
Gartenbank pannello	75	Spiralgabione	14
Gartendusche Gabione	68	Steinsäule basic	57
Gerätehalter	83	Steinsäulen	56
Grill Ellipsus	71	Steinsäulen auf einen Blick	54/55
Grillgalgen	70	Steinsäulen pronto	57
Grünkraut Kräuterspirale	61	T	
H		Trapez-Gabione pronto	17
Hausnummer Corten	83	U	
Hauswandbeet	62	Übersicht	3
Hinweise, gut zu wissen	98	Übersicht Zubehör	90-93
Hochbeet Corten	76	U	
Hochbee-System pannello	74	U-Gabione	32
Hochbeete basic	62	U-Profil zur Holzaufnahme	89
Hochbeete premium	64	W	
Hochbeete rund	63	Wandanschlusshalter	89
Hochgrill	71	Wand-Eck-Beet	62
Hochgrill Säule	71	Wasserfass	67
Hochteich	67	Wasserzapfsäule	68
Holzlager Corten	79	Winkelflansch "Palo 100/200"	86
I		Winkelflansch mit Klemmplatte	88
Informationen	98	Workshop	95
Inhaltsverzeichnis	96	Wühlmausgitter	62
K		Z	
Kohlenschale	70	Zaunelement	65
		Zeichenerklärung	99/Klappe
		Zubehör	82-93

Gut zu wissen!

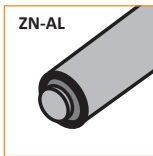

Korrosionsschutz Zink-Aluminium verzinkt – Ein Symbol, das für erstklassige Qualität steht!

Diese Gitter sind Zink-Aluminium verzinkt und werden in Anlehnung an DIN EN ISO 9001:2000 gefertigt. Die neutral durchgeführte Salzsprühnebelprüfung nach DIN SS 50021 / ASTM B117 / ISO 9227 ergab eine Beständigkeit von mindestens 3000 Stunden. Die kathodische Wirkung (Verschließen nach Beschädigung) bewirkt eine Regeneration eventueller Verletzungen der Oberfläche durch Kratzer und Biegebeanspruchung. Die Galvandrähte haben einen Durchmesser von

▶ Ø 2,0 / 2,5 / 3,0 mm, ca. 125g/m² Zinkauflage und eine Zugfestigkeit von **mind. 650 bis 750 N/mm²**

▶ Ø 3,5 / 4,0 / 4,5 / 5,0 / 6,0 mm, ca. 350g/m² und eine Zugfestigkeit von **mind. 500 bis 650 N/mm²**

Mit dieser geprüften Spitzenqualität ist eine extrem hohe Langlebigkeit unserer Gitter garantiert.

→ **Pflegehinweis:** Rostgefahr bei Verwendung von Dünger! Düngemittel enthält Schwefelsäure und sollte nicht verwendet werden, da Zink von Schwefel angegriffen wird.



Schnittstellenrost – Kathodischer Schutz „heilt“ Beschädigungen!

Eine Zink-Aluminium Verzinkung ist sehr beständig gegen mechanische Belastungen. An Schnittstellen der Gitter oder bei extremer Beanspruchung können trotzdem Kratzer und Schrammen auftreten. Bei derartigen Beschädigungen **wirkt der sogenannte kathodische Schutz, der auf elektrochemischem Wege eine Barriere aufbaut und somit auch Schadstellen vor Korrosion schützt.** Dies bedeutet, dass sich bei einem verzinkten Bauteil, das beschädigt wurde, an der beschädigten Stelle das umgebende Zink „opfert“ und den Stahl schützt.

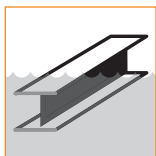

Korrosionsschutz Feuerverzinkung – Produkte mit diesem Symbol erhielten einen Korrosionsschutz nach DIN EN

ISO 1461 (Feuerverzinkung). Rein optische Gesichtspunkte spielen hinsichtlich der Mangelfreiheit der Verzinkung keine Rolle. Feuerverzinkung hat keine dekorative Funktion, sie dient einzig der Herbeiführung des Korrosionsschutzes. Durch Verwendung verschiedener Materiallegierungen und unterschiedlicher Materialstärken kann es zu einem schwankenden Glanzgrad kommen. Transport und Lagerung ohne besonderen Schutz können Druckstellen und Oberflächenkratzer verursachen. Diese unterschiedlichen Oberflächenbeschaffenheiten sind kein Reklamationsgrund. Sie verschwinden durch Umwelteinflüsse (Oxidation). Die Oberfläche geht mit der Zeit in ein gleichmäßiges Grau über.



Rostbeschleuniger für Corten-Bleche – Damit Corten-Artikel in kurzer Zeit eine gleichmäßige Rostoberfläche ansetzen, kann das Produkt mit einer umweltverträglichen Lösung (abgefüllt in einen Blumensprüher) „benebelt“ werden. 1/5 Anteil Speise / Kochsalz, 1/5 Anteil Essigessenz, 3/5 Anteile Wasser. Der Korrosionsvorgang kann zwischen einigen Tagen (die Regel) und drei bis vier Wochen dauern. Ein Wechsel zwischen feucht und trocken fördert die Rostbildung. Zur Beschleunigung kann 1x täglich nachgenebelt werden. Den Blumensprüher nach Gebrauch mit sauberem Wasser durchspülen.



Steine – Aufgrund ihrer geologischen Entstehung können Steine vereinzelt Schwefel- oder Eiseneinschlüsse enthalten, die durch Witterungseinflüsse ausgewaschen werden und zu Rostspuren führen können. Um weiterer Korrosion vorzubeugen, sind diese Steine zu entfernen und etwaige Rostspuren auf dem Gitter zu reinigen. **Durch die Vielfalt der angebotenen Steine (Dichte und Bruchform) sind alle Angaben zum Steinbedarf nur Richtwerte und können variieren!**



Holz ist ein Naturprodukt! Risse, Äste und farbliche „Unregelmäßigkeiten“ sind natürlich und unterscheiden diese Produkte von künstlich hergestellten. Wir verwenden für unsere Produkte hochwertig verarbeitetes Douglasienholz aus heimischen Wäldern der Region Bodensee, Oberschwaben und Allgäu. Es ist äußerst witterungsbeständig und langlebig. Pflegehinweis: Regelmäßiges Ölen hilft die Farbe zu erhalten.



Information Schmauchspuren

Um eine optimale Wetterbeständigkeit unserer Gitterprodukte zu erhalten, verwenden wir Drähte, welche mit einer Zink-Aluminium Legierung verzinkt sind. Die Aluminiumanteile unterscheiden unseren Korrosionsschutz im Wesentlichen von einer üblichen Feuerverzinkung. Die Legierung ermöglicht ein Verschweißen der Drähte nach deren Verzinkung, wobei noch eine wesentlich längere Korrosionsbeständigkeit als bei „nach dem Schweißen verzinkter Gitter“ zu erreichen ist. Beim Salzsprühnebeltest nach DIN 50021 dauerte es bei den Zink- Alu verzinkten Gittern ca. 3000 Stunden bis zum Auftreten von 5% Rotrost. Bei der üblichen Schlussverzinkung war dieser Wert schon nach ca. 500 Stunden erreicht. Außerdem unterliegen schlussverzinkte Gitter durch ihre geringe Materialstärke beim nachträglichen Feuerverzinken einem wesentlichen Verzug und Verspannungen. Eventuelle Schmauchspuren nach dem Schweißen der Zink- Alu Legierung verschwinden durch Regen von selbst und sind kein Mangel. Eine eventuelle Sorge, die Drähte könnten durch das nachträgliche Schweißen an den Kreuzungspunkten dort verstärkt rosten, ist unbegründet, da diese Fertigungsweise derzeit Stand der Technik ist.

Online
Schnell informiert

Unter
www.bellissa.de

finden Sie ausführliche
Informationen zu
unseren
Produkten



Besuchen Sie die bellissa® Homepage:

- ▶ Informieren Sie sich auf der **bellissa®** Homepage rund um die Uhr an 365 Tagen im Jahr über unsere Produkte inklusive Detailinformationen und Bilder.
- ▶ Sämtliche Kataloge stehen Ihnen hier zum Download zur Verfügung.
- ▶ Sollten Sie Fragen haben, sprechen Sie uns an – wir helfen Ihnen gerne weiter!





bellissa®



**Gestalten Sie mit uns die
Gegenwart und die Zukunft!**

Unser kompetentes Serviceteam
steht Ihnen gerne zur Verfügung.

anfrage@bellissa.de

Telefon: +49 (0) 7520-92 05-0
Fax: +49 (0) 7520-92 05-25

bellissa HAAS GmbH

Birkenstraße 22

D-88285 Bodnegg-Rotheidlen

Telefon +49 (0) 7520-92 05-0

Fax +49 (0) 7520-92 05-25

E-Mail haas@bellissa.de

Internet www.bellissa.de

Symbol

Erklärung



Länge



Breite/Tiefe



Höhe



Pflanzung
oben



Pflanzung
rechts



Pflanzung
beidseitig



Steinbedarf



Steinkörnung



Füllmenge



Drahtstärke



Durchmesser



Maschenweite



Wandstärke



Wandung
Kreisform



Dachaufbau
möglich



Tauch-/Feuer-
verzinkt



Zink-Aluminium
verzinkt



Stahl blank



Verpackungseinheit

