



bellissa®



Wir setzen
Maßstäbe.

Garten

Händlerkatalog



Unsere weiteren Kataloge
"Rasenkanten" und "Gabionen"
finden Sie online unter:

bellissa.de/kataloge/download



Sie erreichen uns telefonisch von

Mo-Do 8:00 - 16:00 Uhr

Fr 8:00 - 12:00 Uhr

Servicetelefon **+49 (0) 7520 - 92 05-0**

Service

Von uns für Sie

Internet

www.bellissa.de

E-Mail

haas@bellissa.de

Telefon

+49 (0) 7520 - 92 05-0

Fax

+49 (0) 7520 - 92 05-25

Symbol

Erklärung



Länge



Durchmesser



Maschenweite



Steinbedarf



Breite/Tiefe



Steinkörnung



Drahtstärke



Verpackungseinheit



Höhe



Füllmenge



Wandstärke

Übersicht



Corten & Edelrost

4

Kräuterspiralen & Hochbeete

10

Zäune

14

Schneckenabwehr

19

Steingarten

20

Tomatendach

22

Rankhilfen, Pflanzenstützen

26

Tomaten- & Pflanzspiralen

29

Kompost

30

Spaliere, Säulen, Stützen, Stäbe

34

Module

52

Inhaltsverzeichnis

54

Über bellissa®

Seit über 30 Jahren vereinen wir Qualität und Kompetenz in der Entwicklung und Herstellung von funktionalem Gartenzubehör und Gartenbauelementen. Der Erfolg unserer Lösungen treibt uns dazu an, immer neue Ideen zu entwickeln. So haben wir die Produktion von Tomatenspiralen in Serie gebracht, die Verbindungstechnik der Rasenkanten perfektioniert, und die Einsatzmöglichkeiten der Gabione durch Flexibilität, Design und Funktionalität erweitert.

Mit durchdachten Lösungen inspirieren wir unsere Kunden zur Strukturierung von Garten und Landschaft. Der funktionelle Nutzen und die einfache Handhabung unserer Produkte hat dabei oberste Priorität und bietet vielseitige und variable Gestaltungs-

möglichkeiten. Unsere persönliche Service- und Beratungskompetenz spiegelt sich in unserem Anspruch wider, weiterhin der Wegbereiter im Bereich Garten und Landschaft zu sein.

Um die Erwartungen und Bedürfnisse unserer Kunden zu erkennen, ist uns die Nähe und der gemeinsame Austausch auf Augenhöhe sehr wichtig – dies ist zugleich ein wesentlicher Baustein und die Basis zur Erweiterung unseres Portfolios. Wir sind neugierig und offen für Veränderungen, um weitere Innovationen und neue kundenrelevante Produkte zu entwickeln. Somit werden wir zum ersten Ansprechpartner in der individuellen Gestaltung von Garten und Landschaft.





Corten & Edelrost

Einzigartig dekorativ

Wetterfester Stahl, auch CORTEN-Stahl genannt, ist ein starkes und natürlich korrodierendes Material mit einer immer einzigartigen Patina. Cortenstahl fügt sich perfekt in die Umgebung ein. Durch Bewitterung entsteht eine feste, undurchlässige Sperrschicht, die dem Material eine erhöhte Widerstandskraft gegen natürliche Korrosion verleiht. Während der Verarbeitung ist der wetterfeste Baustahl noch in walzblankem Zustand ohne die Rostoptik.

Die Edelrost-Patina bildet sich erst durch natürliche Witterungsverhältnisse und kann bei diesen Produkten bereits stellenweise eingesetzt haben. Die Bildung der Edelrostoberfläche beginnt ungefähr nach 2-3 Wochen und ist nach ca. 1,5 bis 3 Jahren abgeschlossen. Wichtig zur Bildung der funktionierenden Sperrschicht ist der Wechsel zwischen einer feuchten und trockenen Witterung. Die natürliche Patina von Corten kann zu Abfärbungen führen.

Rostbeschleuniger für Corten-Bleche. Damit Corten-Artikel in kurzer Zeit eine gleichmäßige Rostoberfläche ansetzen, kann das Produkt mit einer umweltverträglichen Lösung (abgefüllt in einen Blumensprüher) „benebelt“ werden. 1/5 Anteil Speise- / Kochsalz, 1/5 Anteil Essigessenz, 3/5 Anteile Wasser. Der Korrosionsvorgang kann zwischen einigen Tagen (in der Regel) und drei bis vier Wochen dauern. Ein Wechsel zwischen Feucht und Trocken fördert die Rostbildung. Zur Beschleunigung kann 1x täglich nachgenebelt werden. Den Blumensprüher nach Gebrauch mit sauberem Wasser durchspülen.

Alle Artikel werden **blank** geliefert!

**Hochwertiger
4 mm starker
Cortenstahl!**

Cortenstahl wird blank geliefert und sollte draußen in einer ruhigen Ecke "reifen"

Holzlager Corten

Das modulare Holzlager-System Corten

- Praktische Lagerungsmöglichkeit für Brennholz
- 4 mm starker Cortenstahl
- Dekorativer Sichtschutz
- Hohes Eigengewicht sorgt für besonders gute Standfestigkeit
- Erstklassiges Material macht das Regal unverwüstlich

Ein tragfähiger Untergrund ist Voraussetzung

Separates Zubehör:

- Stellwinkel für stabilen Stand im Außenbereich und Feuchtigkeitsschutz von unten
- Indoor: Gummiauflagen zum Schutz des Fußbodens
- Bodenverankerung als Schutz gegen Umfallen
- Cortenpatina kann zu Abfärbungen führen

Art.-Nr.	Produkt	↔	↗	↕	📦
91060	Holzlager Corten Rahmenteil, 2er-Set	35 cm	4 cm	180 cm	1
91061	Holzlager Corten Rahmenteil, 2er-Set	35 cm	4 cm	150 cm	1
91062	Holzlager Corten Rahmenteil, 2er-Set	35 cm	4 cm	120 cm	1
91063	Holzlager Corten Rahmenteil, 2er-Set	35 cm	4 cm	90 cm	1
91064	Holzlager Corten Rahmenteil, 2er-Set	35 cm	4 cm	60 cm	1

Zubehör

91066	1 Montageset Holzlager Corten inkl. Schrauben	-	-	-	1
91067	2 Sonder-Schraubensatz für Stellwinkel Holzlager	-	-	-	1
91068	3 Gummiauflagen 4er-Set Indoor für Holzlager	-	-	-	1
91069	4 Stellwinkel 2er-Set für Holzlager	30 cm	4 cm	4 cm	1
91065	5 Bodenverankerung	30 cm	4 cm	4 cm	1

Aufbaubeispiel:

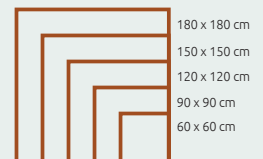

3 x 60 x 90 cm



2 x 90 x 60 cm



120 x 180 cm



Zubehör:

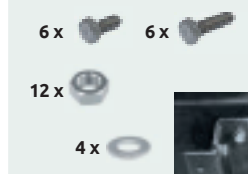

Für ein Holzlager wird folgendes benötigt:

4x Rahmenteil (je 2 Paar) in der jeweiligen Länge
1x Montage-Set 1



Sichtschutz quadro

Basisbausatz quadro
mit 2 Pfosten und Befestigungsset



Erweiterungsset quadro
mit 1 Pfosten und Befestigungsset



Befestigung durch Aufdübeln oder Punktfundament.
> Bei Verwendung des Pfostenfußes (98222) wird der Pfosten bauseits nach Bedarf gekürzt.

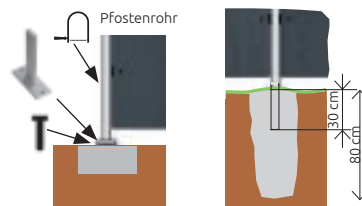

Zubehör
Art.Nr. 98222
Pfostenfuß



Feuerverzinkt
Bodenbefestigung bauseits – nicht im Lieferumfang enthalten.

98225 Befestigungsset

Enthält Haltewinkel, Lammellenstopfen und Schraubmaterial.



Sichtschutz quadro zum Einbetonieren

(zum Aufdübeln siehe Zubehör Pfostenfuß, Art.Nr. 98222)

Basisbausatz Art.-Nr.	Erweiterungsset Art.-Nr.	Einzelement Sichtschutzblech Art.-Nr.	↔	↕	📦
1 98230	98240	98210	74,4 cm	175 cm	1
2 98231	98241	98211	74,4 cm	95 cm	1

Zubehör

Art.-Nr.	Produkt	↔	↗	↕	📦
98220	Pfosten	2 cm	4 cm	210 cm	1
98221	Pfosten	2 cm	4 cm	130 cm	1
98222	Pfostenfuß	13 cm	5 cm	17,3 cm	1
98225	Befestigungsset	-	-	-	1

Sichtschutz quadro

- Schutz gegen Wind und Blicke von außen
- Zeitlos und pflegeleicht
- Aus hochwertigem Cortenblech, Pfosten feuerverzinkt
- Materialstärke 2 mm
- Montage in zwei Varianten möglich:
 - Einbetonieren:** Den Pfosten 30 cm tief in den Beton des Punktfundamentes setzen
 - Aufdübeln:** Zum Aufschrauben auf ein Fundament Schraubflansch Art.Nr. 98222 verwenden, der Pfosten wird bauseits nach Bedarf gekürzt (separat bestellbares Zubehör)
- Witterungsbeständig
- Erhältlich in zwei Höhen
- Die natürliche Patina von Corten kann zu Abfärbungen führen



Hochbeet-System pannello

Modulares Hochbeetsystem pannello aus Cortenstahl

MADE IN GERMANY

Einzelteile zur individuellen Zusammenstellung

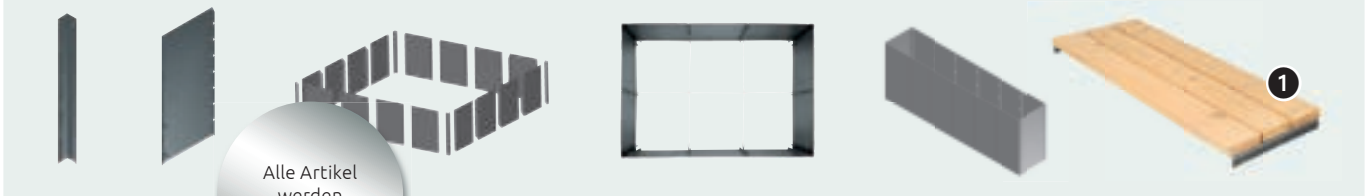

Alle Artikel werden blank geliefert!

Hochbeet-System pannello

- Cortenstahl
- Variable Gestaltungsmöglichkeiten
- Aufbau erfolgt mit wenigen Handgriffen durch Verschrauben
- Höhe 50 cm und 80 cm
- Lieferung der Sets inkl. Schrauben und Verstrebenungen
- 2 mm Materialstärke
- Höchste Qualität
- Made in Germany
- Die natürliche Patina von Corten kann zu Abfärbungen führen

System pannello - Einzelteile zur individuellen Zusammenstellung

Art.-Nr.	Produkt	↔	↙↘	↕	🔧	📦
95460	Segment 36x50 2er Set	36 cm	4,5 cm	50 cm		1
95462	Segment 36x80 2er Set	36 cm	4,5 cm	80 cm		1
95464	Winkelsegment 4er Set	4,0 cm	4,0 cm	50 cm		1
95465	Winkelsegment 4er Set	4,0 cm	4,0 cm	80 cm		1
95476	① Sitzfläche ecco (40 mm stark) inkl. Befestigung	106 cm	43 cm	7 cm		1

System pannello - Komplettbausätze - fertige Hochbeete

95466	Hochbeet pannello Bausatz 4er Set + Eckset	116 cm	44 cm	80 cm	408 l	1
95467	Hochbeet pannello Bausatz 5er Set + Eckset	116 cm	80 cm	80 cm	742 l	1
95468	Hochbeet pannello Bausatz 4er Set + Eckset	116 cm	44 cm	50 cm	255 l	1
95469	Hochbeet pannello Bausatz 5er Set + Eckset	116 cm	80 cm	50 cm	464 l	1

Bepflanzbare Gartenbank

*System pannello Gartenbank –
Natürlich ein Platz im Grünen!*

1 System pannello Gartenbank

- Sitzfläche (4 cm stark) aus unbehandeltem Douglasien-Holz heimischer Wälder
- individuell bepflanzbare Blumenbehälter (ohne Bodenblech)
- kombiniert mit separat bestellbarem Hochbeet-System pannello
- Hochwertige Materialien
- Lieferung erfolgt als Bausatz, ohne Pflanzen
- Die natürliche Patina von Corten kann zu Abfärbungen führen



Holz ist ein Naturprodukt!

Risse, Äste und farbliche „Unregelmäßigkeiten“ sind natürlich und unterscheiden diese Produkte von künstlich hergestellten

Alle Artikel werden blank geliefert!



MADE IN GERMANY

1 System pannello - Gartenbank

Art.-Nr.	Produkt	↔	↘	↕	🏔️	📦
95470	Gartenbank pannello	196 cm	44 cm	50 cm	194 l	1

2 Sitzbank Corten piano

97157	Sitzbank Corten piano	186 cm	41 cm	47 cm	-	1 NEU
-------	-----------------------	--------	-------	-------	---	--------------

3 Parkbank Corten grazia

97158	Parkbank Corten grazia	165 cm	63 cm	82,5 cm	-	1 NEU
-------	------------------------	--------	-------	---------	---	--------------

2+3 Sitzbank & Parkbank

- Zeitloses Design und hochwertige Materialien
- Kann mit dem Untergrund verschraubt oder frei gestellt werden
- Füße aus 4 mm Cortenstahl, Lieferzustand blank
- Edelrost-Patina bildet sich erst durch natürliche Witterungsverhältnisse
- Holzauflage unbehandelte Sibirische Lärche
- Imprägnieren und Ölen ist nicht nötig. Regelmäßiges Ölen hilft jedoch, die Farbe zu erhalten
- Witterungsbeständig
- Höchste Qualität
- Made in Germany
- Die natürliche Patina von Corten kann zu Abfärbungen führen

2 Sitzbank Corten piano

- Lieferung als Bausatz, Holzauflage vormontiert
- Sitzauflage: L165 cm x T40 cm x H4 cm
- Sitzhöhe: 41 cm

3 Parkbank Corten grazia

- Lieferung als Bausatz
- Die Befestigung der Holzbeplankung erfolgt mit Schlossschrauben aus Edelstahl
- Sitzauflage Holz: L165 x T44,5 cm x H4 cm,
- Höhe Lehne: 44,5 cm
- Sitzhöhe: 44,5 cm





Hochbeete und Kräuterspiralen

Frisch, ungespritzt und gesund

Kräuterspiralen oder Kräuterschnecken erfreuen sich immer größerer Beliebtheit. Sie sorgen nicht nur für frische Küchenkräuter, sondern sehen auch dekorativ aus. Wir haben in unserem Sortiment eindrucksvolle und vor allem leistungsfähige Kräuterspiralen, die kein Kräuterliebhaber missen sollte und die eine reiche Kräuterernte garantieren.

Das **Hochbeet** ist im naturnahen Gartenbau sehr beliebt und hat den Vorteil des rückschonenden Arbeitens. Es bietet zudem Schutz vor Schnecken und Wühlmäusen, ist leicht aufzubauen und vielseitig einsetzbar.

Durch die Wahl der Befüllung kann man kreative Akzente setzen und dem Hochbeet seine individuelle Note verleihen. Steine in verschiedenen Farben, Werkstoffe wie z.B. Glas, Holz oder Baumrinde, laden dazu ein, es perfekt mit der Gartenumgebung abzustimmen. Steine begünstigen dabei ein ausgeglichenes Mikroklima. Die tagsüber gespeicherte Sonnenenergie gibt im Laufe des Abends allmählich Wärme an das Erdreich ab und die Pflanzen wachsen dank ausreichender Nährstoffe und zusätzlicher Bodenwärme optimal.



*Gabionen bepflanzen!
Werfen Sie einen Blick in
unseren Katalog "Gabionen":*
bellissa.de/kataloge/download





Unsere weiteren Kataloge
"Rasenkanten" und "Gabionen"
finden Sie online unter:
bellissa.de/kataloge/download



1



Alle Artikel
werden
blank geliefert!

2

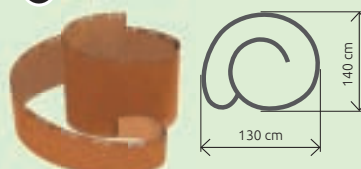

3

Auch **verzinkt**
erhältlich.



Hochbeet & Kräuterspiralen

?!
?

Anleitung
zur schnellen
Bildung von
Rostoptik
siehe Seite 5

1 Hochbeet Corten

- 3-teiliger Bausatz
- Lieferung Cortenstahl blank

2 Kräuterspirale Corten

- 5-teiliger Bausatz
- Lieferung Cortenstahl blank
- Flach gebündelt
- Die natürliche Patina von Corten kann zu Abfärbungen führen

3 Kräuterspirale

- 5-teiliger Bausatz
- Flach gebündelt
- Lieferung verzinkt



Kräuterspirale Holz

4 Kräuterspirale Holz

- Komplettsatz aus naturbelassenem Nadelholz
- Der Aufbau ist mit wenigen Handgriffen vollzogen, da die Spirale nahezu vollständig vormontiert ist
- Trennfolie im Lieferumfang enthalten
- Lieferung als Bausatz

4

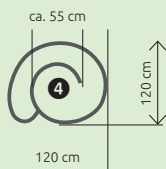

Holz ist ein Naturprodukt!

Risse, Äste und farbliche „Unregelmäßigkeiten“ sind natürlich und unterscheiden diese Produkte von künstlich hergestellten.

Hochbeet linea

5 Hochbeet Linea

- Unterverzinktes Stahlblech
- Pulverbeschichtet
- Lärchenholz



Art.-Nr.	Produkt	↔	↘	↕	→ ←	🔧	∅	📦
91004	1 Hochbeet Corten	-	-	50 cm	1 mm	624 l	110 cm	1
91008	2 Kräuterspirale Corten 5-teiliger Bausatz, flach gebündelt	130 cm	140 cm	80 cm	1 mm	900 l	-	1
91050	3 Kräuterspirale verzinkt 5-teiliger Bausatz, flach gebündelt	130 cm	140 cm	80 cm	1 mm	900 l	-	1
95480	4 Kräuterspirale Holz inkl. Trennfolie	120 cm	120 cm	20-80 cm	20 mm	450 l	-	1
95696	5 Hochbeet linea	120 cm	80 cm	80 cm	0,65/20 mm	770 l	-	1





Zäune

*[Un]begrenzte Schönheit –
unser Zaunsortiment schafft
klare Grenzen.*

Sie möchten den frisch angelegten Teil des Gartens noch etwas schonen? Vielleicht sollen auch Bereiche Ihres Gartens mit hochwertigen Pflanzen vor dem übermütigen Spiel des Hundes geschützt werden? Oder ist Ihr Grund für eine Abtrennung innerhalb Ihres Gartens eher ein gestalterischer?

Wir haben für alle Fälle eine passende Lösung. Unser Zaunsortiment bietet eine variable und einfache Begrenzung, Absicherung und Einteilung Ihrer Grundstücksfläche. Ihrer persönlichen Gartengestaltung sind dabei keine Grenzen gesetzt. Ob als filigraner Akzent, als engmaschiger Laubschutz, oder als kurvenreiche Staudenstütze, Sie können die vielfältigen Funktionen unserer Schmuck- und Zierzäune abgestimmt auf Ihren Bedarf nutzen. Neben Formschönheit, Flexibilität und Stabilität überzeugen unsere Zäune mit einem mühelosen Auf- und Abbau. Die einfachen Steck- oder Spiralverbindungen erleichtern die Montage zusätzlich.

Alle Modelle für Ihren Gartenzaun sind aus hochwertigen Materialien gefertigt und bieten somit ein absolut witterungsbeständiges, wartungsfreies und robustes Qualitätsprodukt. Und ändert sich die Einteilung oder der Verwendungszweck in Ihrem Garten, wird in kürzester Zeit umgesteckt und neu gestaltet.



*Unsere weiteren Kataloge
"Rasenkanten" und "Gabionen"
finden Sie online unter:
bellissa.de/kataloge/download*





118 cm

Durch die Verbindung des 118 cm langen Zaunes beträgt die tatsächliche Nutzlänge 115 cm!

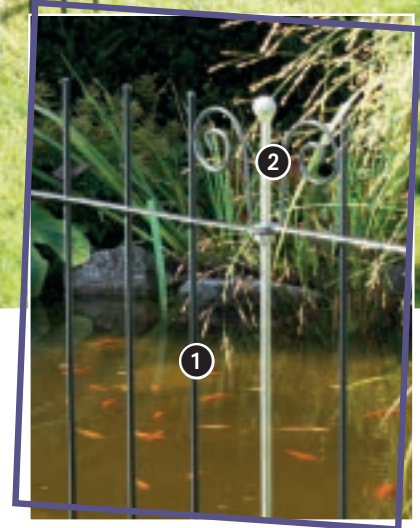

Teichschutzzäune

Vielseitig einsetzbar als Teichschutzzaun, Spielplatzbegrenzung, Gartenabgrenzung, Terrassenbegrenzung, Tiergehege, Baumschutzzaun, Staudenstützgitter etc.



Stelling



1 Teichschutzzaun

- Geschmiedet
- Anthrazit pulverbeschichtet
- Große Öffnungen
- Schnörkelemente
- Nutzlänge 115 cm

2 Pfosten (verzinkt)

- Lieferung inklusive 4 Stellringen

3-5+7 Teichschutzzaun

- Flexibel einsetzbare Einzelelemente
- Draht, grün beschichtet
- Einfache Steckverbindung mittels stabilem, verzinktem Bodenanker
- Ca. 240 Grad max. Winkel von Element zu Element
- Sehr einfacher Auf- und Abbau
- Auch als Türelement verwendbar
- Bodenanker ist im Lieferumfang enthalten

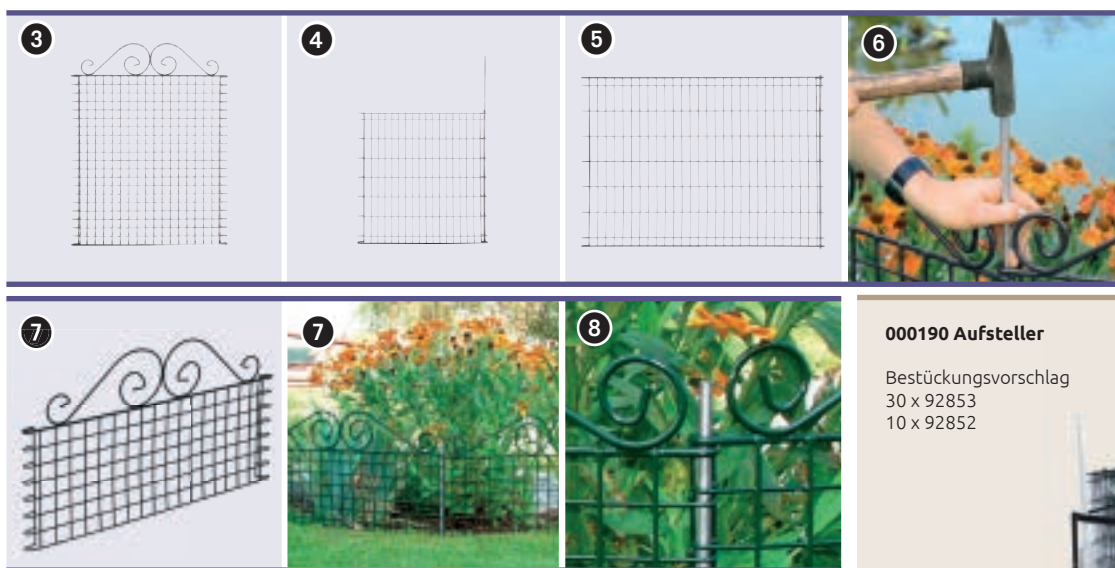

000190 Aufsteller

Bestückungsvorschlag
30 x 92853
10 x 92852



000206 Aufsteller

Bestückungsvorschlag
32 x 92890
32 x 92891

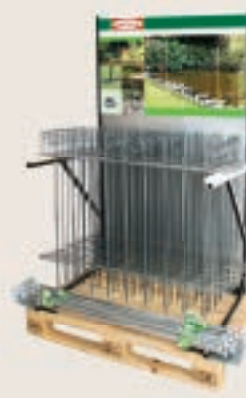

Art.-Nr.	Produkt	↔	↕	⊞	📦
92890	1 Teichschutzzaun, geschmiedet und pulverbeschichtet ohne Pfosten	118 cm	90 cm	-	1
92891	2 Pfosten inkl. 4 verzinkten Stellringen	-	130 cm		1
92850	3 Teichschutzzaun Ambiente mit Schnörkel, grün, mit Pfosten	76 cm	95 cm	4x4 cm	1
92851	4 Teichschutzzaun ohne Schnörkel, grün, mit Pfosten	76 cm	80 cm	4x12 cm	1
92853	5 Teichschutzzaun ohne Schnörkel, grün mit Pfosten	116 cm	80 cm	4x12 cm	1
92852	6 Bodenanker verzinkt	-	115 cm	-	10
92860	7 Rabattenzaun Ambiente mit Schnörkel, grün, mit Pfosten	76 cm	44 cm	4x4 cm	1
92862	8 Bodenanker verzinkt	-	65 cm	-	10

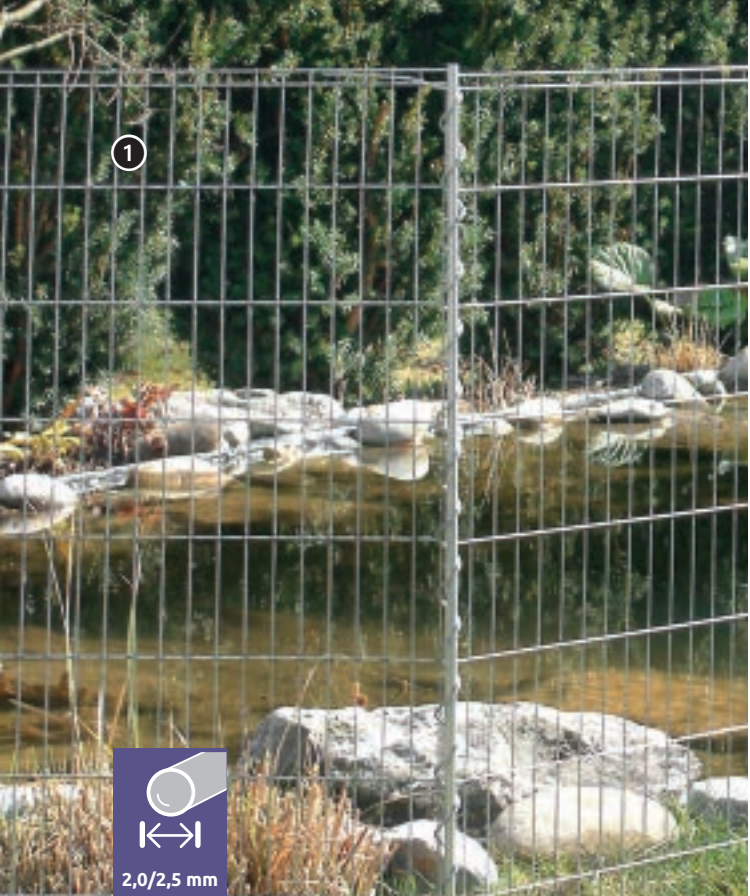

Info: Material: Flachstahl galvanisiert 30x1,5 mm
Metallrohr schwarz beschichtet:
groß Ø 10x1 mm, klein Ø 8x1 mm

Zäune & Tiergehege

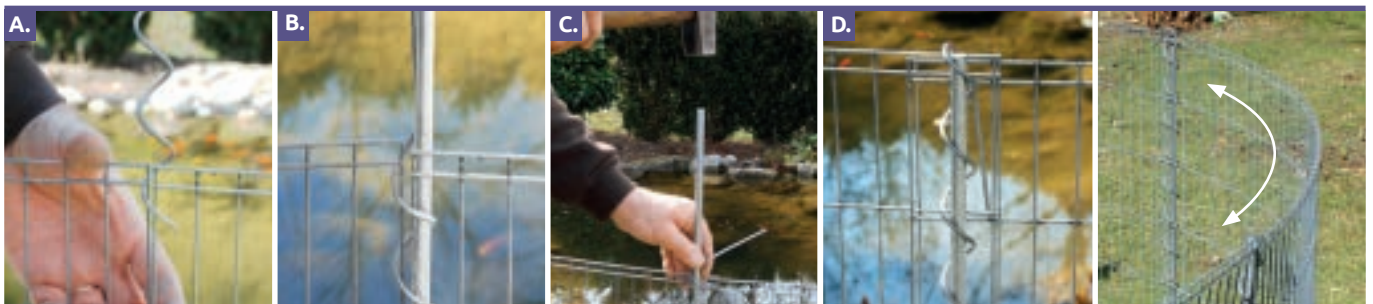

- 1 Teichschutzaun Set**
 - Feine Maschen
 - Gefertigt aus hartem, verzinktem Stahldraht
 - Kann gerade, in beliebigem Winkel oder sogar in einem, dem Teich oder Garten angepassten Radius, montiert werden
 - Sehr einfache und schnelle Montage
 - Beliebig erweiterbar
 - Flexible Pfostenpositionierung
- 2 - 4 Gartenzaun Flex**
 - Nimmt problemlos jede Kurve
 - Einfach erweiterbar, einfach zu montieren
 - Biegsame Elemente
 - Vielseitig einsetzbar
 - Jedes Element hat 4 Fixierstäbe mit Kugel (+ 1 x Verbindungspfosten)



Art.-Nr.	Produkt	↔	↕	⊞	📦
92883	1 Kleintiergehege/ Teichschutzaun verzinkt, inkl. 7 Pfosten + 7 Spiralen + 6 Gitter je L.118 cm	710 cm	80 cm	2,5x10 cm	1
92874	2 Gartenzaun Flex inkl. 4 Fixierstäben + 1 Pfosten	114 cm	97 cm	82/164 x 380 mm	1
92875	3 Rabattenzaun Flex inkl. 4 Fixierstäben + 1 Pfosten	114 cm	55 cm	-	1
92891	4 Pfosten	-	130 cm	-	1



Schneckenblech in den Höhen 20 cm und 25 cm

Schneckenabwehr

1 - 4 Schneckenblech

- Verzinktes Stahlblech mit nach außen 2-fach gefalztm Rand
- Ausführung verzinkt oder corten
- Ausführung corten wird stahlblank geliefert
- Einbautiefe ca. 10 cm

2 + 4 Schneckenblech Eckteil

- Ermöglicht den Aufbau von geschlossenen Beeten

Für einen optimalen Schutz muss das Beet zuvor sorgfältig von Schnecken und deren Eier befreit werden.

Schneckenblech

Art.-Nr.	Produkt	↔	↘	↕	📦
99620	1 Schneckenblech	100 cm	-	20 cm	10
99621	2 Schneckenblech Eckteil	7 cm	7 cm	20 cm	10
99622	1 Schneckenblech	100 cm	-	25 cm	10
99623	2 Schneckenblech Eckteil	7 cm	7 cm	25 cm	10
99618	3 Schneckenblech Corten	100 cm	-	20 cm	10
99619	4 Schneckenblech Corten Eckteil	7 cm	7 cm	20 cm	10

Materialstärke: 0,5 mm

5 Schneckenband Kupfer selbstklebend

- Direkt unter dem Rand um den Topf herum aufgebracht
- Perfekter Schutz
- Nach Anbringen des Bandes sollte es gut genässt werden, da die Wirkung erst eintritt, wenn sich eine Oxidationsschicht bildet

1 + 3

2 + 4



Alle Artikel werden **blank** geliefert!

900232 Aufsteller leer Schneckenblech

Bestückungsvorschlag
120 x 99620
40 x 99621
48 x 99227

oder

100 x 99622
40 x 99623
60 x 99227



Schneckenband Kupfer selbstklebend

Art.-Nr.	Produkt	↔	↕	📦
99227	5 Schneckenband Kupfer selbstklebend	500 cm	3 cm	6



Steingarten

Beispiel Abbildung 1

- 4 x 99675
- 2 x 99670
- 1 x 99676
- 1 x 99677

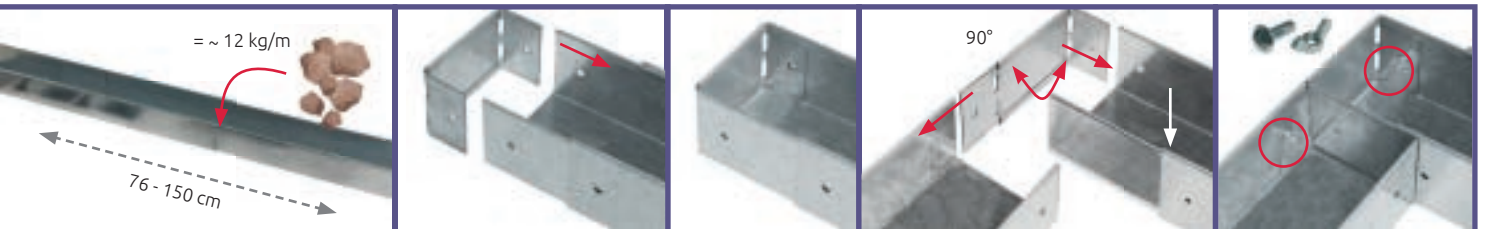

1 U-Beetkante-Set

- Aus verzinktem Metall
- 2-teilig und ausziehbar
- Einsägen ist nicht nötig
- In der Länge variabel
- Inkl. Befestigungsanker
- Inkl. Abschlussbleche

2 Formkante Kunststoff

- Aus witterungsbeständigem Polyethylen
- Farbe: Anthrazit
- Inkl. 10 Spezialheringe

3 Unkraut-Stop Vlies / Comfort Rindenmulch/Kies/Splittunterlage

- Vermeidung von Unkrautwuchs
- Vlies vor Bepflanzung verlegen
- Geeignet als Unterlage für Rindenmulch, Kies oder Splitt
- Materialstärke ca. 90 g/m²





Weitere Produkte finden Sie in unserem Katalog "Rasenkanten", online unter: bellissa.de/kataloge/download

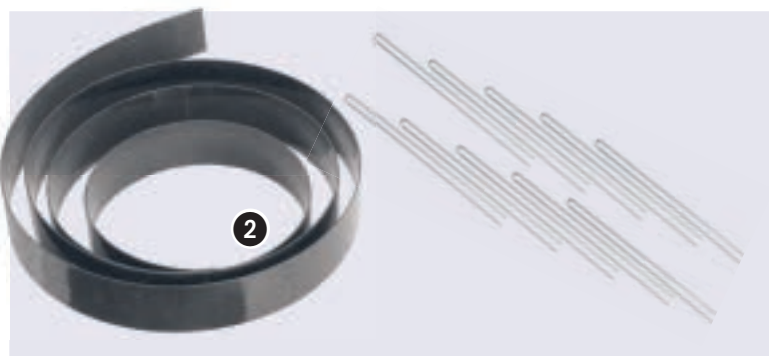
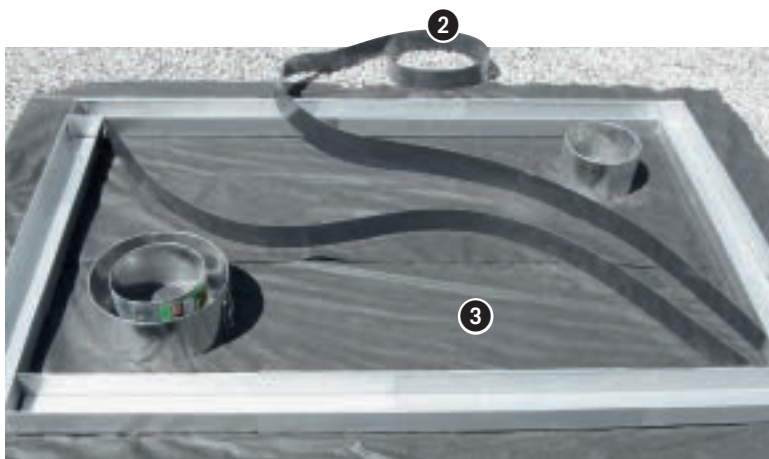

Art.-Nr.	Produkt	↔	↙	↕	📦
99675	1 U-Beetkante verstellbar, 2 tlg. verzinkt mit Abschlussblechen und Spezialhering	76-150 cm	10 cm	7 cm	4
99676	2 Formkante Kunststoff	500 cm	-	7 cm	4
99677	3 Unkraut-Stop Vlies, 90 g/m ²	10 m	90 cm	-	16



000111
Display Steingarten leer,
60 x 80 x H180 cm

Bestückungsvorschlag:
 8 x 99675 U-Beetkante
 12 x 99676 Formkante Kunststoff
 16 x 99677 Unkraut-Stop Vlies
 10 x 99670 Rasenkante Kreis Ø 20 cm
 10 x 99671 Rasenkante Kreis Ø 30 cm
 10 x 99672 Rasenkante Kreis Ø 40 cm





Reiche Ernte

Unbeschwertes Wachstum dank Unterstützung

Da Tomaten- und Gemüsepflanzen keine Haftorgane besitzen, nehmen im Anbau Rankhilfen eine zentrale Position ein. Spiralstäbe punkten eindeutig mit ihrer besonders effektiven Stabilisierung der Ranken, welche das Anbinden der Pflanze überflüssig macht.

Diese langlebige und robuste Kletterhilfe hält über viele Jahre. Da wiederverwendbare Stäbe gefährliche Brutstätten für Viren, Pilzsporen und andere Schädlinge sind, können die **bellissa**® Tomaten- und Pflanzenspiralen problemlos vor jedem Einsatz sorgfältig gereinigt werden.





**Tomatendach
mit korrosions-
beständigen
Alurohren und
bruchfestem
Polycarbonat**

**MADE IN
GERMANY**

Tomatendach "rapido"

1

1 Tomatendach "rapido"

- Kinderleichter Aufbau, mit wenigen Handgriffen
- Praktische Steckspitzen
- Kann bis zu ca. 30 cm tief ins Erdreich eingebracht werden
- Kann durch Regen- und Hagelschutz Kraut- und Braunfäule bei Tomatenpflanzen verhindern
- Hochwertiges Dach aus Polycarbonat
- Enorm elastisch und bruchsicher
- Erstklassige korrosions- und witterungsbeständige Aluminium-Teleskoprohre mit Steckspitze
- Stufenlos von 130 cm – 225 cm verstellbar
- Made in Germany



**Elastisches und
bruchsicheres
Polycarbonat**

Polycarbonat in Trapezform

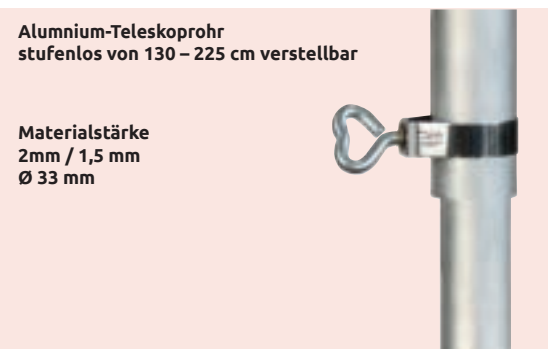

**Aluminium-Teleskoprohr
stufenlos von 130 – 225 cm verstellbar**

**Materialstärke
2mm / 1,5 mm
Ø 33 mm**



**Steckspitze für
einfaches Einbringen**



**Tomaten-
spiralen**
Siehe Seite 29

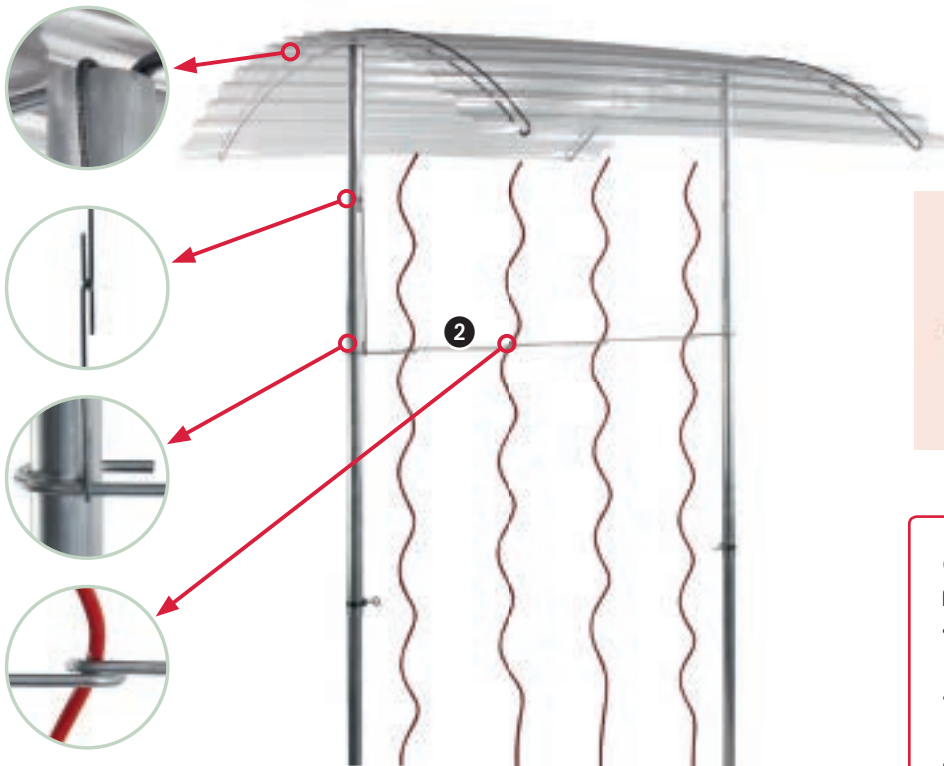

Stabilisiert die
Tomatenspiralen
am Tomatendach



**2 Haltebügelset
für Tomatendach rapido**

- Praktische Ergänzung zum Tomatendach rapido
- Stabile Verbindung zwischen Pflanzenspirale und Tomatendach
- Zur Fixierung von vier Spiralen
- Unkomplizierte Einhängetechnik, kann auch nachträglich angebracht werden



Art.Nr.	Produkt	∅	↔	↗	↕	📦
90470	1 Tomatendach rapido	-	119 cm	115 cm	130-225 cm	1
90472	2 Haltebügelset für Tomatendach rapido	6 mm	104,2 cm	-	1	1



Rankhilfen

1-2 Tomaten-Rankgitter

- Stabiler Halt
- Verzinkt
- Ideal zum nachträglich problemlosen Stützen von allen hochwachsenden Pflanzen

3-4 Gemüse/Gurkengitter

- Schützt vor Schmutz und Pilzinfektionen
- Grün beschichtet

000224
Aufsteller leer,
Gemüse- und Gurkengitter
 120 x 80 cm
 Bestückungsvorschlag:
 30 x 90420
 30 x 90421



90015
Bestückter Aufsteller
Thema Tomate

Bestückung Display:
 30 x 90406
 30 x 90400
 30 x 90430
 35 x 90411
 50 x 90110

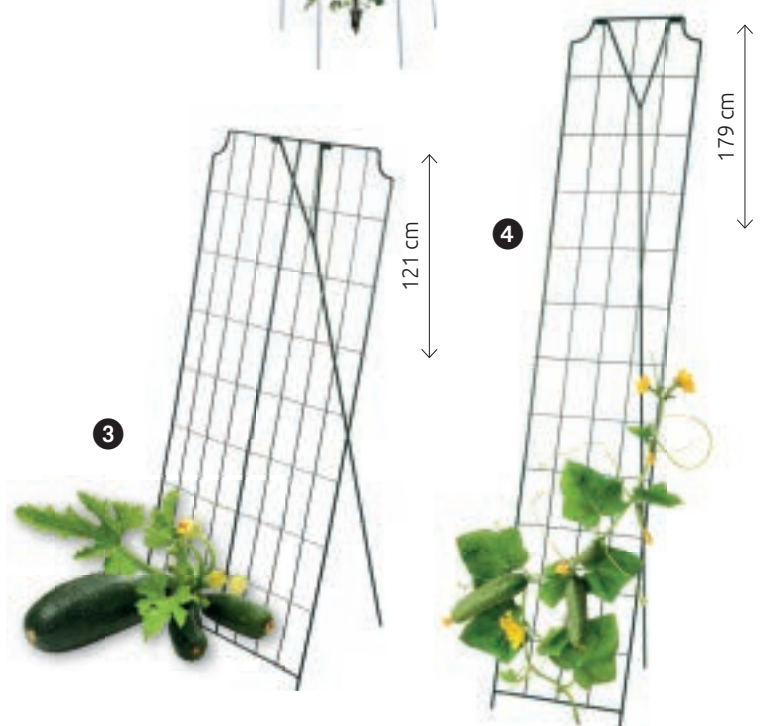

Art.-Nr.	Produkt	∅	↔	↕	📦
90406	1 Tomatenrankgitter, rund	28 cm	-	135 cm	5
90407	2 Tomatenrankgitter, rund	28 cm	-	175 cm	5
90420	3 Gemüse/Gurkengitter, grün	-	77 cm	121 cm	10
90421	4 Gemüse/Gurkengitter, grün	-	39 cm	179 cm	10



5



180 cm

6

Höhe bis
320 cm
möglich

7

180-320 cm



6



120 cm

Pflanzenstützen

5 Tomatenturm / 6 Gurkenturm (größerer Ø)

- Optimaler Halt auch in Töpfen
- Kann nachträglich angebracht werden und bietet mehr Halt als Pflanzstäbe und Spiralen
- 2-teilig aus verzinktem Draht mit 2 Verbindern

7 Bohnenturm

- Spezielle Ausführung für bis zu 6 Bohnen
- Geeignet für Freiland und Töpfe

VE Tomatenturm =
20 Stück



Art.-Nr.	Produkt	Ø	↕	📦
90400	5 Tomatenturm, verzinkt	13 cm	120 cm	20
90401	5 Tomatenturm, verzinkt	13 cm	180 cm	20
90430	6 Gurkenturm, 2-teilig, verzinkt	20 cm	120 cm	20
90440	7 Bohnenturm, 4-teilig, verzinkt	12 cm	180-320 cm	10

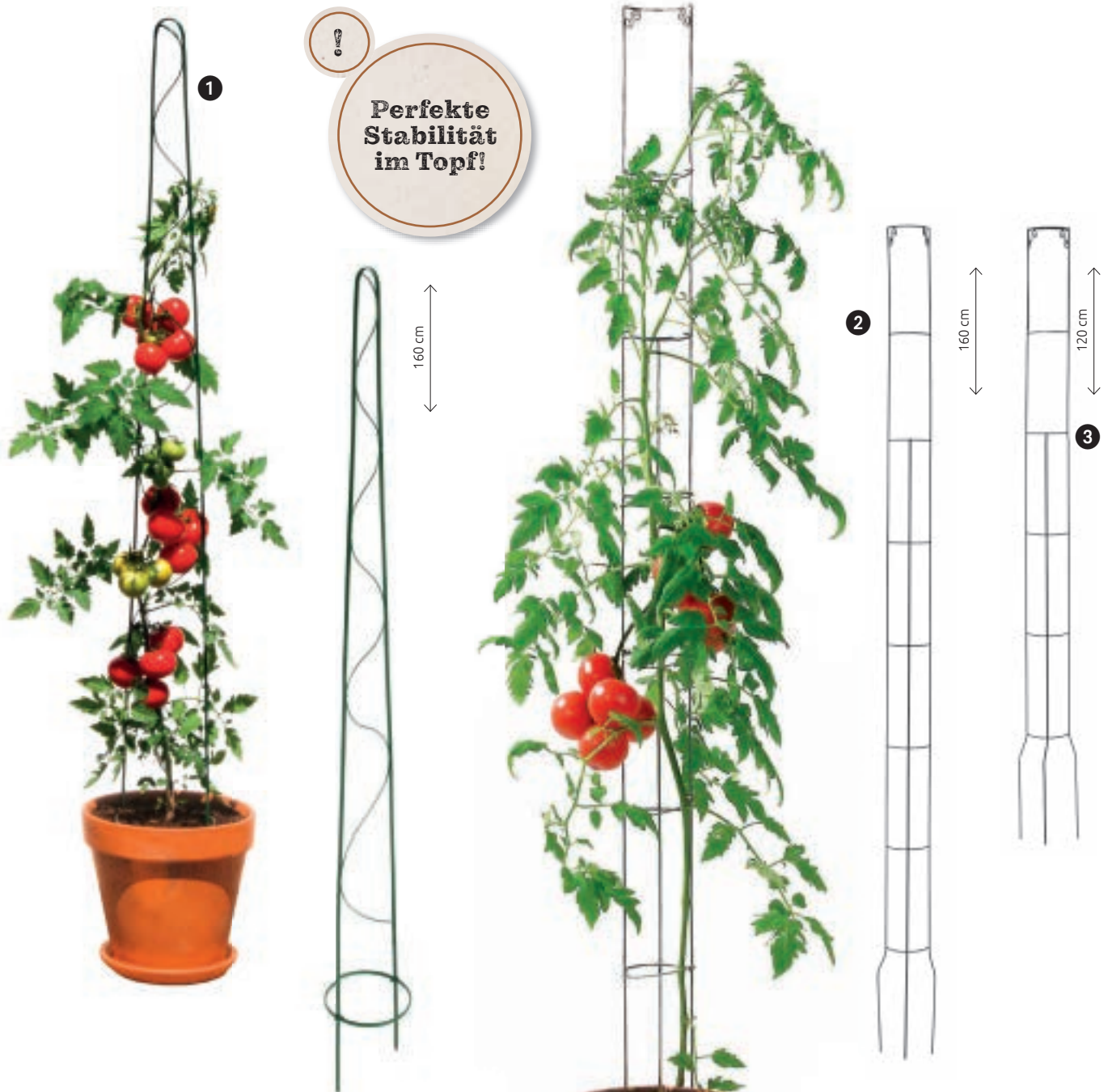

1 Tomatenstütze Tomaten-Tom

- Sicher und stabil im Topf, ohne sie befestigen zu müssen
- Auch prima für Gurkenpflanzen geeignet
- Der Stützring ist mit 2 Flügelmuttern befestigt, somit kann die Stütze nach der Ernte flach zusammengelegt werden

2+3 Tomatensäulen

- Stützen Tomaten- und Gurkenpflanzen
- Optimaler Halt auch in Töpfen
- Können nachträglich angebracht werden
- Mit praktischen und einfach anzubringenden Haltebügeln

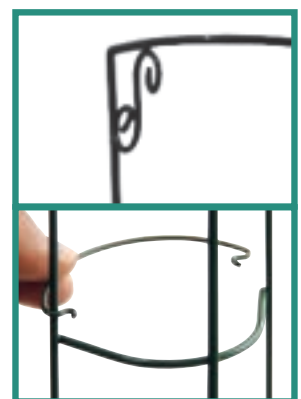

Art.-Nr.	Produkt	∅	↕	📦
90405	1 Tomatenstütze „Tomaten-Tom“, beschichtet, grün	18 cm	160 cm	10
90410	2 Tomatensäule, beschichtet, grün	9 cm	160 cm	35
90411	3 Tomatensäule, beschichtet, grün	9 cm	120 cm	35

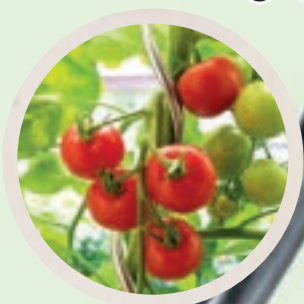
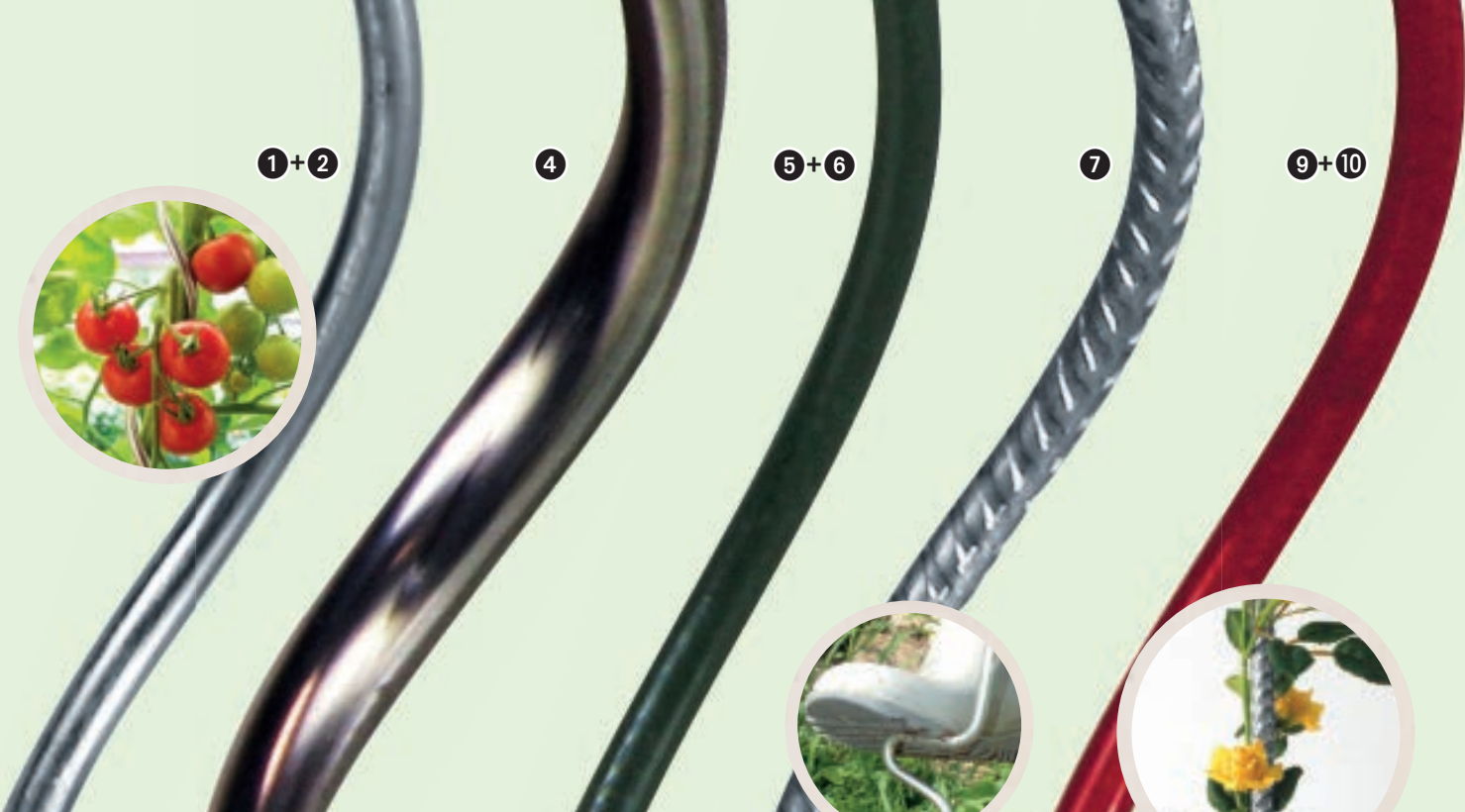

Tomaten- & Pflanzenspiralen

Art.-Nr.	Produkt	∅	↑↓	📦
90150	1 Tomatenspirale	7 mm	150 cm	10
90152	1 Tomatenspirale	6 mm	150 cm	10
90180	1 Tomatenspirale	7 mm	180 cm	10
90183	1 Tomatenspirale	6 mm	180 cm	10
90208	1 Tomatenspirale	8 mm	200 cm	10
90110	2 Pflanzenspirale, verzinkt	5 mm	110 cm	25
90100	3 Tomatenspirale, mit Tritt	6 mm	170 cm	10
90050	4 Aluminium-Spirale	12 mm	150 cm	10
90070	4 Aluminium-Spirale	12 mm	170 cm	10
90020	4 Aluminium-Spiralen	12 mm	200 cm	10
90181	4 Aluminium-Spiralen	10 mm	180 cm	10
90075	5 Pflanzenspirale, grün	5 mm	75 cm	25
90112	5 Pflanzenspirale, grün	5 mm	110 cm	25
90170	6 Tomatenspirale, grün beschichtet	8 mm	170 cm	10
90155	7 Tomatenspirale zink-rip	7 mm	150 cm	10
90185	7 Tomatenspirale zink-rip	7 mm	180 cm	10
93820	8 Pflanzstab zink-rip	10 mm	120 cm	10
93850	8 Pflanzstab zink-rip	10 mm	150 cm	10
93880	8 Pflanzstab zink-rip	10 mm	180 cm	10
90171	9 Tomatenspirale rot	7,5 mm	170 cm	10
90113	10 Tomatenspirale rot	5 mm	110 cm	25

3

Die Spiralen sind für alle rankenden Pflanzen geeignet.

- 1-2 Tomaten-/Pflanzspirale**
 - Stahl, verzinkt
- 3 Tomatenspirale mit Tritt**
 - Bequemes und kraftsparendes Einbringen in die Erde
 - Stahl, verzinkt
- 4 Aluminium-Spiralen**
 - Leicht
 - Aus hochglänzendem, unvergänglichen Aluminiumrohr
- 5-6 Tomaten-/Pflanzspirale**
 - unterverzinkt, grün beschichtet
- 7-8 Tomatenspirale und Pflanzstab zink-rip,**
 - Gerippte Oberfläche bietet Pflanzen besseren Halt
 - Feuerverzinkt
 - Extrem wetterbeständig
- 9-10 Tomatenspiralen rot**
 - unterverzinkt, rot beschichtet

000530 Aufsteller leer,
80x60 cm

Bestückungsvorschlag:

- 100 x 90075
- 100 x 90110
- 100 x 90112
- 50 x 90150
- 50 x 90155
- 50 x 90170
- 50 x 90070
- 30 x 90100
- 50 x 90185
- 100 x 90180
- 50 x 90208
- 40 x 90400





Kompost

Wertvoller Humus aus Küchen- und Gartenabfällen

Kompost ist ein natürlicher Dünger und ein ideales Mittel, um den Boden zu verbessern. Er wird aufgrund seiner vielfältigen Eigenschaften sehr geschätzt. Kompost düngt die Pflanzen, lockert den Boden, speichert Wasser, erhöht die Bodenfruchtbarkeit und fördert das Bodenleben.

Wenn beim Kompostieren einfache Regeln beachtet werden, erhält man einen guten Kompost und vermeidet Geruchsbelästigung.

Suchen Sie sich einen schattigen Platz, der bequem zu erreichen ist und stellen dort den Komposter Ihrer Wahl auf. Sorgen Sie für ausreichend Abstand zum Nachbargrundstück und vermeiden Sie einen Platz an der Terrasse oder unter Fenstern.

Die Wahl für den richtigen Komposter hängt von der Menge der zu kompostierenden Materialien ab. Ein Komposter mit einer Größe von ungefähr 1 m³ Inhalt reicht für einen ca. 290 m² großen Garten, der Blumen-, Rasen- und Gemüseabfälle abwirft.

TIPP: Samen und Wurzeltriebe von Unkräutern und anderen unerwünschten Pflanzen werden im Gartenkompost in der Regel nicht abgetötet. Auch bestimmte Pflanzenkrankheiten können über den Kompost verbreitet werden. Entsprechende Gartenabfälle sollten über die Biotonne entsorgt werden. Idealerweise stehen zwei Komposter zur Verfügung, um im Frühjahr den Einen zu leeren und den Anderen umzusetzen.



Komposter & seine Helfer

Unverzichtbar – die Komposter und dazugehörige Durchwurfsiebe für optimalen Humus. Einfach zu handhaben, sauber und unauffällig.

1 Komposter Holz/Metall

- Beste Qualität
- Sehr schwere Ausführung
- Rahmen aus feuerverzinktem Stahl
- Holzdielen* gehobelt
- Einfacher und schneller Aufbau

2 Komposter Holz/Metall

- Praktischer Komposter
- Verzinkte Eckpfosten aus Stahlrohr
- Holzdielen* (4 Stk./Seite)
- Zum Öffnen genügt das Entfernen der Holzdielen

3 Gitterkomposter verzinkt

- Besonders stabile Ausführung
- Aus geschweißtem Stahlgitter
- Einfache und schnelle Montage

4 Gitterkomposter grün

- Besonders stabile Ausführung!
- Aus geschweißtem Stahlgitter.
- Einfache und schnelle Montage
- Mit vier verzinkten Eckankern

5 Rundkomposter

- Standfest und funktionell aus stabilem verzinktem Drahtgitter

- Fassungsvermögen ca. 670 Liter
- Schneller Aufbau und einfaches Öffnen
- 2-teilig
- Inkl. zwei verzinkten Befestigungsankern und zwei verzinkten Ösenteilen

6 Holzrandsieb

- In klassischer Holzausführung,

7 Metallrandsieb mit Wechselgitter

- Mit verzinktem Metallrand
- Mit zwei auswechselbaren Gittern
- Maschenweite 6 mm und 12 mm

8 Rund-Durchwurfsieb kombi

- Zum Sieben von Kompost und Erde
- Stabiles Durchwurfsieb aus verzinktem Schweißgitter

9 Wühlmausgitter **NEU**

- Natürlicher Schutz vor Wühlmausfraß und Maulwurfbefall
- Einfach auf gewünschtes Format zuschneidbar
- Aus feuerverzinktem Draht
- Sehr robust und widerstandsfähig aufgrund der Punktverschweißung



Maschenweite
36x17 mm

* Lärche-Holzdielen aus heimischen Wäldern der Region Bodensee, Oberschwaben, Allgäu. Lärche ist sehr haltbar und benötigt keine giftige Imprägnierung.

MADE IN GERMANY

3

2901

Zink-Aluminium
verzinkt

4

4901

Mit 2 auswechselbaren Gittern

MADE IN GERMANY

5

6701

Zink-Aluminium
verzinkt

95 cm

7

6

9 NEU



Wühlmausgitter
im Kartonaufsteller
VE 16
30x30x102 cm



Art.-Nr.	Produkt	↔	↗	∅	↕	⌘	Ⓜ	📦
99150	1 Komposter Holz/Metall	100 cm	100 cm	-	100 cm	-	-	1
99160	2 Komposter Holz/Metall	90 cm	90 cm	-	90 cm	-	-	1
99060	3 Gitterkomposter verzinkt	60 cm	60 cm	-	80 cm	61x60 mm	2,5/5 mm	1
99080	4 Gitterkomposter grün	78 cm	78 cm	-	80 cm	40x40 mm	2,5/5 mm	1
99100	5 Rundkomposter	-	-	95 cm	95 cm	50x50 mm	2,5/3 mm	1
30296	6 Holzrandsieb	-	-	42,5 cm	10 cm	9,5x9,5 mm	0,85 mm	1
30298	7 Metallrandsieb mit Wechselgitter, verzinkt	-	-	39 cm	10 cm	6x6 mm 12x12 mm	0,9/0,7 mm	1
98515	8 Rund-Durchwurfsieb	-	60 cm	-	100 cm	36x17 mm	2/5 mm	1
97142	9 Wühlmausgitter	210 cm	110 cm	-	-	6,3 mm	0,55 mm	16 NEU





Hoch hinaus

Für Himmelsstürmer und Kletterfreunde

Es gibt eine Vielzahl an Pflanzen, die gerne ranken und klettern, doch benötigen die meisten von ihnen unterstützende Hilfe, um sich in ihrer ganzen Pracht präsentieren und entfalten zu können.

Durch unsere Spaliere in super Gartenbauqualität erhalten diese Pflanzen eine praktische Kletterhilfe und werden zu einem wunderschönen Blickfang. Besonders Kletterrosen bieten diese Spaliere die beste Möglichkeit zur freien Entfaltung.

Die gerippte Oberfläche unserer zink-rip Spaliere bietet den Pflanzen und dem Bindematerial besten Halt und ist zudem extrem stabil und wetterbeständig.

Für Kletterkünstler wie Rosen, Wicken, Winden usw. eine ideale Kletterhilfe.



Fallrohr- & Säulengitter

1 Säulengitter

- Begrünung von Stützsäulen am oder im Haus
- Aus zwei Hälften bestehende Säulengitter
- Inkl. Kunststoffclipse für stabile Verbindung
- Einfach erweiterbar

2-3 Fallrohrspalier

- Rankspalier für Regenrinnenfallrohr
- Zink-rip Qualität oder beschichtet
- Inkl. Befestigungsmaterial

4 Fallrohrgitter

- Befestigung direkt am Rohr
- Kurze Montagezeit!
- Kein Bohren und Schrauben
- Die verstellbaren Drahtbügel am Gitter einhaken und um das Rohr spannen
- Wetterfest
- Aus verzinktem Draht



Art.-Nr.	Produkt	∅	↕	📦
92655	1 Säulengitter, halbrund	25 cm	120 cm	10
92220	2 Fallrohrspalier zink-rip	18 cm	115 cm	5
92210	3 Fallrohrspalier grün beschichtet	18 cm	115 cm	5
92240	4 Fallrohrgitter	20 cm	120 cm	10

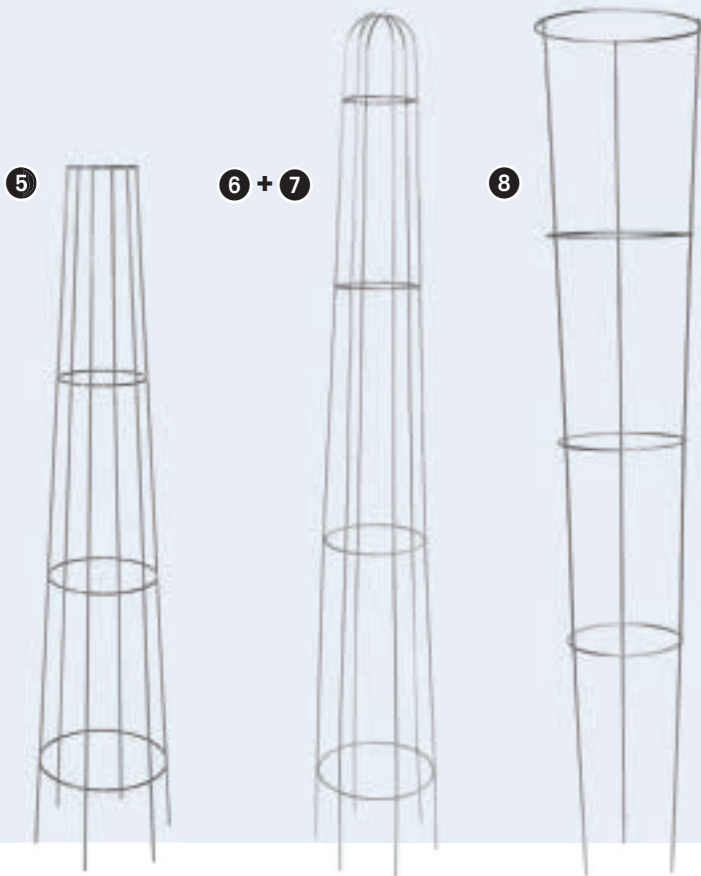

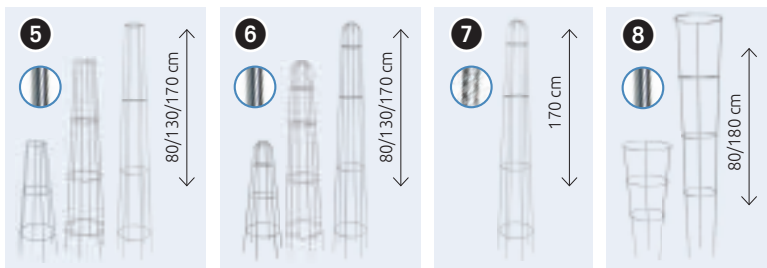

Ranksäulen

Mit schönen Rankhilfen verleiht man jedem Garten das gewisse Etwas und gibt den Pflanzen den nötigen Halt, um ein gesundes Wachstum zu fördern.



- 5 Ranksäule Aktion** (Ø 4 mm)
- 6 Ranksäule London** (Ø 5 mm)
 - Verzinkter Stahldraht
- 7 Ranksäule London**
 - Zink-rip Qualität
 - Die gerippte Oberfläche von zink-rip bietet den Pflanzen besseren Halt
 - Feuerverzinkt
 - Wetterfest
- 8 Haltesäule Konus**
 - Verzinkter Stahldraht
 - In zwei Größen lieferbar
(Art.Nr. 94360 = Ø 5 mm, Art.Nr. 94361 = Ø 4 mm)

Art.-Nr.	Produkt	Ø	↕		
20071	5 Ranksäule Aktion, verzinkt	28 cm	80 cm	4 mm	10
20072	5 Ranksäule Aktion, verzinkt	28 cm	130 cm	4 mm	5
20073	5 Ranksäule Aktion, verzinkt	28 cm	170 cm	4 mm	3
91604	6 Ranksäule London, Kegel rund, verzinkt	28 cm	80 cm	5 mm	10
91605	6 Ranksäule London, Kegel rund, verzinkt	28 cm	130 cm	5 mm	5
91606	6 Ranksäule London, Kegel rund, verzinkt	28 cm	170 cm	5 mm	3
91703	7 Ranksäule London, Kegel rund, zink-rip	28 cm	170 cm	5 mm	3
94360	8 Haltesäule Konus, verzinkt	35/23 cm	180 cm	5 mm	1
94361	8 Haltesäule Konus, verzinkt	35/23 cm	80 cm	4 mm	10

30039 Aufsteller leer, Aktionsranksäule

Bestückungsvorschlag
 30 x 20071
 25 x 20072
 9 x 20073
 oder
 50 x 20071
 35 x 20072



MADE IN GERMANY

Spaliere in zink-rip Qualität

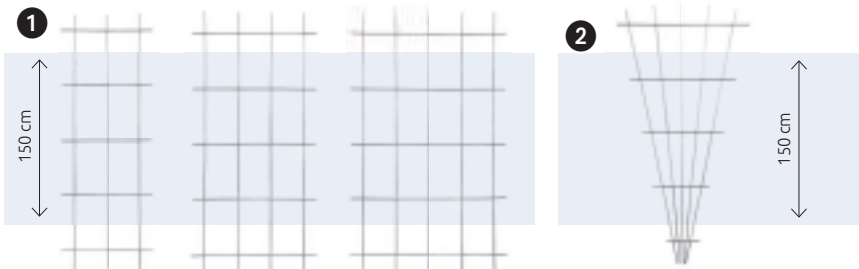

1 Wandspalier zink-rip, Ø 5 mm		↕ 150 cm	
Art.-Nr.	Ausführung	↙	📦
92320	2-strebig	30 cm	10
92330	3-strebig	45 cm	10
92340	4-strebig	60 cm	10
92350	5-strebig	75 cm	10

2 Rosenspalier Fächer zink-rip, Ø 5 mm		↕ 150 cm	
92360	5-strebig	75 cm	10

3 Spalier Abstandshalter Edelstahl, 4 Stk. inkl Befestigungsschrauben		
92015	Edelstahl	1

4 Ersatzzubehör, Befestigungsmaterial für Spaliere		
92010	braun	10
92011	grün	10
92012	weiß	10
92013	anthrazit	10

30001 Aufsteller für Spaliere, leer 80x60 cm



000400 Metallaufsteller leer 80x120 cm

1 Wandspalier zink-rip /

2 Rosenspalier Fächer zink-rip

- Die gerippte Oberfläche bietet den Pflanzen besseren Halt
- Inkl. Befestigungsmaterial
- Super Gartenbauqualität
- Ø 5 mm
- Feuerverzinkt
- Extrem wetterbeständig

3 Spalier Abstandshalter Edelstahl

- Rostfrei für eine lange Lebensdauer
- Sehr stabil und montagefreundlich

4 Ersatzzubehör

- Befestigungsmaterial für Spaliere
- In drei Farben lieferbar

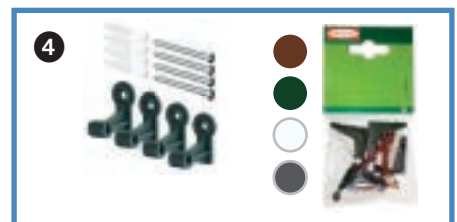



Rundum beschichtet
Keine offene Schnittkante

Spalier

1 Wandspalier standard, Ø 5 mm ↑↓ 150 cm

Art.-Nr.	Ausführung/Farbe	↖	📦
92030	3-strebig, braun	45 cm	10
92031	3-strebig, grün	45 cm	10
92032	3-strebig, weiß	45 cm	10
92040	4-strebig, braun	60 cm	10
92041	4-strebig, grün	60 cm	10
92042	4-strebig, weiß	60 cm	10
92050	5-strebig, braun	75 cm	10
92051	5-strebig, grün	75 cm	10
92052	5-strebig, weiß	75 cm	10

2 Wandspalier extra stark, Ø 8 mm ↑↓ 150 cm

92130	3-strebig, braun	45 cm	5
92131	3-strebig, grün	45 cm	5
92132	3-strebig, weiß	45 cm	5
92141	4-strebig, grün	60 cm	5
92142	4-strebig, weiß	60 cm	5
92150	5-strebig, braun	75 cm	5
92151	5-strebig, grün	75 cm	5
92152	5-strebig, weiß	75 cm	5

3 Rosenspalier Fächer, Ø 5 mm ↑↓ 150 cm

92100	5-strebig, braun	75 cm	10
92101	5-strebig, grün	75 cm	10
92102	5-strebig, weiß	75 cm	10

- 1 - 3**
- Feuerverzinkt
 - PE-beschichtet
 - Inkl. Befestigungsmaterial
 - In 3 Farben lieferbar
- 1 Wandspalier standard**
- Ø 5 mm
- 2 Wandspalier extra stark**
- Ø 8 mm
- 3 Rosenspalier Fächer**
- Ø 5 mm
- 4 Holzspalier**
- Naturholz

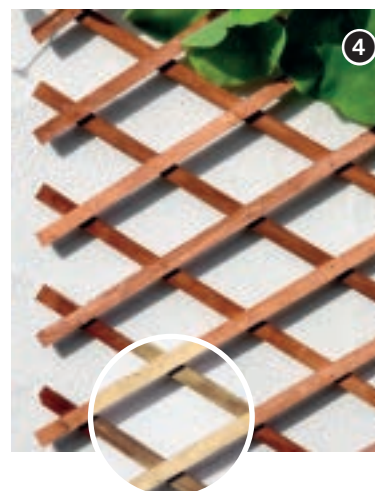
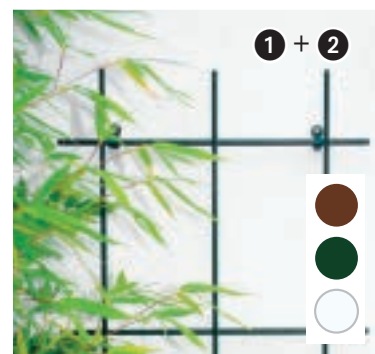

4 Holzspalier

Art.-Nr.	Farbe	↑↓	↖	📦
92455	braun	270 cm	45 cm	5
92456	braun	310 cm	90 cm	5
92457	natur	270 cm	45 cm	5
92458	natur	310 cm	90 cm	5



Wächst
stufenlos
mit

Staudenstützen System

Variables System, bestehend aus Pflanzstäben und Stützringen. Patentierter Klemmschieber, zur kinderleichten Höheneinstellung.

Pflanzstäbe:

Einfachste Anpassung an der wachsenden Pflanze durch Zusammendrücken und Verschieben des patentierten Klemmschiebers.

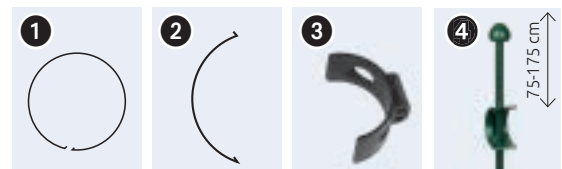
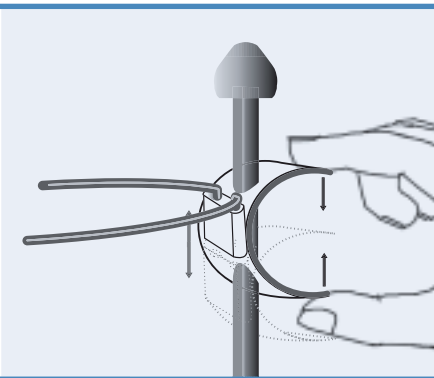

Hochwertiges Material:

Stahl verzinkt und kunststoffbeschichtet.

Stützen mit Halbkreisen.

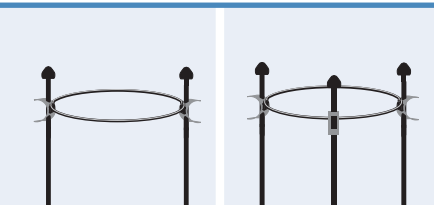
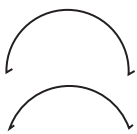

Stützen mit Ringen:

Ringe wachsen mit der Pflanze in die Höhe.

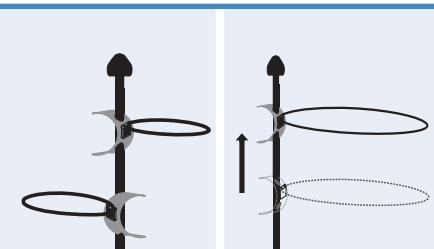
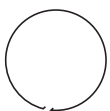

Art.-Nr.	Produkt	↕	∅	📦
94015	1 Stützring Kreis	-	15 cm	10
94022	1 Stützring Kreis	-	22 cm	10
94032	1 Stützring Kreis	-	32 cm	10
94040	1 Stützring Kreis	-	40 cm	10
94045	2 Stützring Halbkreis	-	45 cm	10
94055	2 Stützring Halbkreis	-	55 cm	10
94095	3 Klemmschieber zu Pflanzstab, 4er-Set	-	-	10
94075	4 Pflanzstab mit Schieber	75 cm	-	10
94100	4 Pflanzstab mit Schieber	100 cm	-	10
94125	4 Pflanzstab mit Schieber	125 cm	-	10
94150	4 Pflanzstab mit Schieber	150 cm	-	10
94175	4 Pflanzstab mit Schieber	175 cm	-	10



Rundum beschichtet
Keine offene Schnittkante

1

Busch- & Strauchstützen

1 Busch- und Strauchstützen

- Stützt schwere Büsche, Sträucher und Stauden
- Leichtes Anbringen durch Gelenk im Kreis
- 1- oder 2-seitig (Vollkreis: 3 Stück)

2 Pflanzenstützstäbe

- Beliebige Anzahl kann ineinander gesteckt werden
- Stützen Pflanzen in kleinen Blumentöpfen sowie großen Anpflanzungen

1 Busch- u. Strauchstütze, Stahldraht verzinkt, extra stark beschichtet, grün

Art.-Nr.	↙ ↘	↑ ↓	📦
93541	40 cm	35 cm	10
93542	40 cm	70 cm	10
93543	40 cm	100 cm	10

1 Stahldraht beschichtet, grün

93548	40 cm	35 cm	10
93549	40 cm	70 cm	10
93550	40 cm	100 cm	10
93554	40 cm	130 cm	10

1 Stahldraht beschichtet, anthrazit **NEU**

93582	40 cm	35 cm	10
93583	40 cm	70 cm	10
93584	40 cm	100 cm	10

1 Stahldraht beschichtet, rostoptik **NEU**

91043	40 cm	35 cm	10
91044	40 cm	70 cm	10
91045	40 cm	100 cm	10

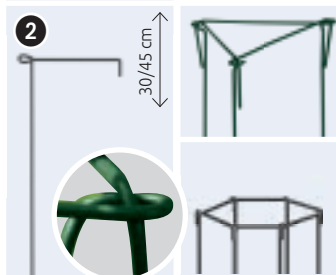
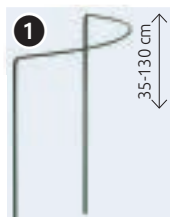

2 Pflanzenstützstäbe, Stahldraht verzinkt, beschichtet, grün, 3er-Set

94231	18 cm	30 cm	5
94246	18 cm	45 cm	5

000300 Aufsteller leer, Busch- und Strauchstützen 80x35 cm

Bestückungsvorschlag:

- 50 x 93541
- 100 x 93542
- 50 x 93543
- oder
- 50 x 93548
- 100 x 93549
- 50 x 93550



000219 Aufsteller leer, Busch- und Strauchstützen 120x80 cm

Bestückungsvorschlag:

- 80 x 93548
- 250 x 93549
- 80 x 93550
- 50 x 93554





Jetzt mit verbesserter Verbindung

Busch- & Strauchstützen

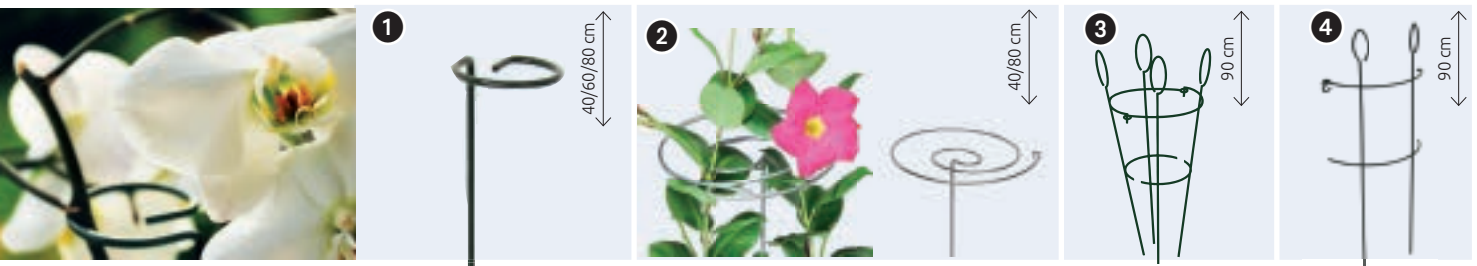

1 Doldenstützen

- Stützt Pflanzen mit zarten Stängeln
- Grün beschichteter Stahldraht

2 Pflanzenstütze

- In 2 Größen lieferbar

3 Haltesäule für Topfpflanzen,

- Sehr stabil
- Rund gebogen
- Stützt leichte und schweren Stauden
- Speziell für Töpfe
- 2-teilig
- Mit Haken und Ösen versehen

4 Staudengitter

- Sehr stabil
- Stützt leichte und schwere Stauden
- Einfach anzubringen und zu erweitern
- Rund gebogene Gitter sind mit Haken und Ösen versehen, einfach steckbar
- 1/3-kreisförmig gebogen
- Durchmesser ca. 55 cm (3 Gitter verbunden)

1 Doldenstütze 3er Set,

Stahldraht beschichtet, grün

Art.-Nr.	∅	↕	📦
93570	6 cm	40 cm	10
93571	6 cm	60 cm	10
93572	6 cm	80 cm	10

2 Pflanzenstütze, Stahldraht verzinkt

93568	16 cm	40 cm	10
93569	40 cm	80 cm	10

3 Haltesäule für Topfpflanzen 2-teilig,

Stahldraht beschichtet, dunkelgrün

94340	20/40 cm	90 cm	5
-------	----------	-------	---

4 Staudengitter,

Stahldraht beschichtet, dunkelgrün

Art.-Nr.	↗	↕	📦
94300	40 cm	90 cm	10



Rundum beschichtet
Keine offene Schnittkante

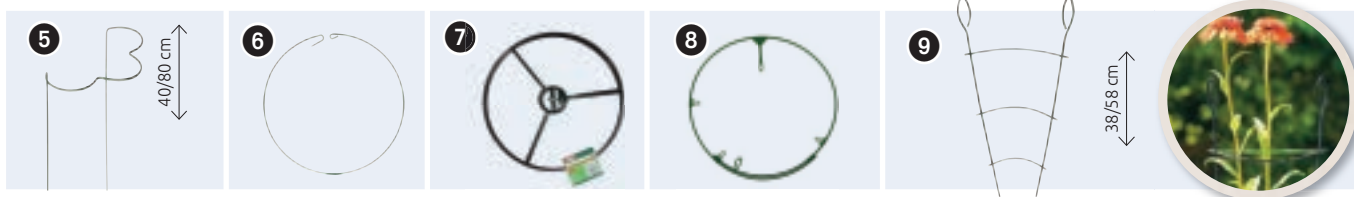

5 Staudenstütze Round

- Für höher gewachsene Stauden
- In 2 Größen lieferbar

6 Strauch-Binding

- Schneller, sicherer Halt für alle Sträucher
- Verzinkter Draht, grün beschichtet

7 Pflanzenringe-Kunststoff

- Stützring in Verwendung mit Pflanzstab
- 3er Set

8 Pflanzenstütze

- Verstellbar
- In Verwendung mit einem Pflanzstab
- 3er Set

9 Kleinspalier

- Stützt Pflanzen mit zarten Stängeln
- Stahldraht verzinkt, anthrazit beschichtet
- Inkl. Gummiringe

10 Pflanzstütze für Töpfe

- Stützhilfe für kleine Stauden/Pflanzen
- Blumentöpfe von ca. Ø 12 bis 20 cm
- Stahldraht verzinkt, grün beschichtet

5 Staudenstütze Round, Stahldraht beschichtet, grün

Art.-Nr.	Ø	↕	📦
93573	40 cm	80 cm	10
93574	40 cm	40 cm	10

6 Strauch-Binding, Stahldraht beschichtet, grün

93580	30 cm	-	10
93581	40 cm	-	10

7 Pflanzenringe - Kunststoff, 3er Set, grün

93585	30 cm	-	5
93586	40 cm	-	5

8 Pflanzenstütze verstellbar, 3er-Set, grün

93590	35-50 cm	-	5
-------	----------	---	---

9 Kleinspalier, unterverzinkter Draht, beschichtet, anthrazit

Art.-Nr.	↙	↕	📦
93562	16 cm	38 cm	10
93563	19 cm	58 cm	10

10 Pflanzstütze für Töpfe 2er Set, unterverzinkter Draht, beschichtet, grün

93560	10 cm	20 cm	10
93561	13 cm	25 cm	10



000300 Aufsteller leer, Busch- und Strauchstützen
80x35 cm
Bestückungsvorschlag:
80 x 93573
30 x 93574



Pflanzstäbe

1 Pflanzstäbe grün

- Stabiles Stahlrohr mit profilierter Kunststoffoberfläche
- Kappen mit Stäben fest verbunden

2 Bambussplittstäbe, gebündelt

3 Bambusstäbe einzeln,

- Biologisch abbaubar

4 Kokosstab

- Vollholzstab durchgehend, angespitzt
- Lässt sich übereinander stecken und verlängern

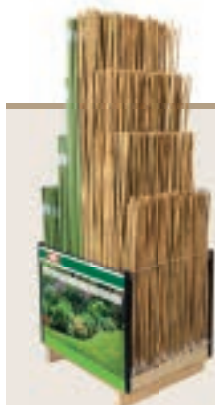

400 Stk. 90512, H. 90 cm, Ø 11 mm
 250 Stk. 90503, H. 120 cm, Ø 11 mm
 150 Stk. 90504, H. 150 cm, Ø 11 mm
 125 Stk. 90505, H. 180 cm, Ø 16 mm
 300 Stk. 93721, H. 90 cm, Ø 8 mm
 200 Stk. 93722, H. 120 cm, Ø 10 mm
 200 Stk. 93723, H. 150 cm, Ø 14 mm
 200 Stk. 93724, H. 180 cm, Ø 14 mm

30002 Aufsteller Pflanzstäbe / Bambus leer,
 80x60 cm
 Bestückungsvorschlag je 1x VE:

1 Pflanzstäbe grün

Art.-Nr.	Ø	↕	📦
90501	8 mm	60 cm	50
90502	8 mm	90 cm	50
90512	11 mm	90 cm	50
90513	9 mm	120 cm	50
90503	11 mm	120 cm	50
90504	11 mm	150 cm	50
90514	16 mm	150 cm	25
90505	16 mm	180 cm	25
90506	16 mm	210 cm	25
90507	16 mm	240 cm	25
90517	20 mm	240 cm	25
90508	16 mm	270 cm	25
90520	20 mm	300 cm	25

2 Bambussplittstäbe, gebündelt

Art.-Nr.	Set	↕	📦
93603	20er Set	30 cm	10
93604	15er Set	40 cm	10
93605	10er Set	50 cm	10

3 Bambusstäbe einzeln

Art.-Nr.	Ø	↕	📦
93720	5/7 mm	60 cm	100
93721	6/8 mm	90 cm	100
93722	8/10 mm	120 cm	100
93723	12/14 mm	150 cm	100
93724	12/14 mm	180 cm	50
93725	18/20 mm	210 cm	50
93726	20/22 mm	240 cm	50

4 Kokosstäbe

93610	ca. 45 mm	80 cm	24
93611	ca. 45 mm	110 cm	24



TIPP:
Lässt sich
auch an einer
Gabionenmauer
anbringen

Blumenkastenhalter

5

- 4+5 Blumenkastenhalter aus Draht**
- Spezielle Form
 - Extrem stabil
 - Ohne Schrauben
 - Aus einem Teil
 - Einfachste Handhabung
 - Stahldraht verzinkt
 - Lose verpackt in einem Blumenkasten

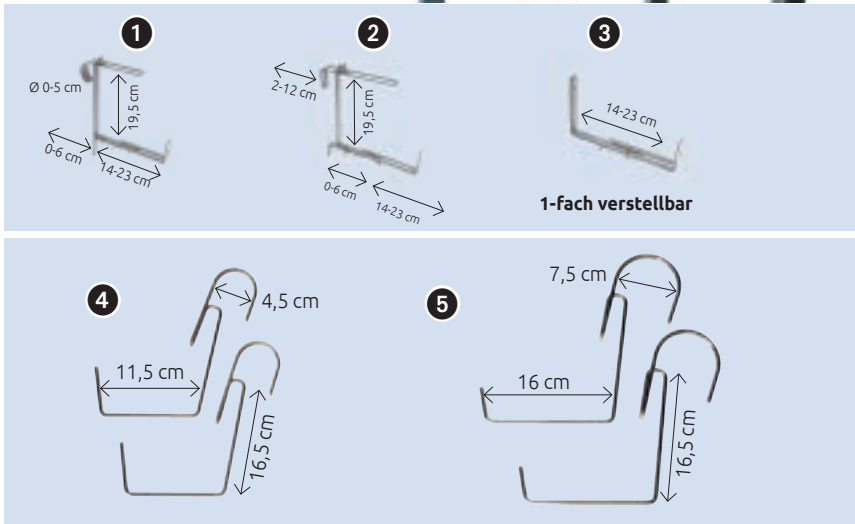

Art.-Nr.	Produkt	kg	↙↘	↕	📦
93245	1 Blumenkastenhalter schwer für Rundrohre , belastbar bis 30 kg / Paar	30 kg	14-23 cm	19,5 cm	10
93215	2 Blumenkastenhalter schwer , belastbar bis 30 kg / Paar, 3-fach verstellbar	30 kg	14-23 cm	19,5 cm	10
93225	3 Wandhalter verstellbar , zur Wandmontage, belastbar bis 30 kg / Paar	30 kg	14-23 cm	-	10
93100	4 Blumenkastenhalter standard , belastbar bis 12 kg / Paar	12 kg	11,5 cm	16,5 cm	50
93110	5 Blumenkastenhalter groß , belastbar bis 20 kg / Paar	20 kg	16 cm	16,5 cm	60



NEU!
Kein
Umfallen
mehr!

Orchideenstütze

Orchideenstütze

- Formschöne Pflanzenstütze
- Stabilisiert die Pflanze in schmalen Töpfen
- Erweitert die Standfläche des Topfes
- Schützt vor dem Umfallen des Topfes
- Ist für die meisten gängigen Orchideenübertöpfe geeignet
- Größe: Ø ca. 11 cm, Höhe 46 cm
- Standmaß: 15 x 14 cm
- Material: Ø 4/6 mm verzinkter Stahldraht
- Anthrazit pulverbeschichtet



Bei einer Abnahme von
VE 2 erhalten Sie einen
Warenaufsteller (Art. 30012)
gratis dazu!



30012
Leeraufsteller
Orchideenstütze

Farbe: anthrazit pulverbeschichtet

Art.Nr.	Produkt	↔	⊘	↕	📦
93564	Orchideenstütze	14,5 cm	ca. 11 cm	46 cm	12 NEU

**Wasser-
durchlässige
Körbe**

Hanging Basket

Der Hanging Basket wird ringsum von allen Seiten bepflanzt, so wachsen die Sommerblumen zu vollen Blütenkugeln zusammen. Die Kokosmatte dient dazu, dass die Erde nicht herausrieselt.

1 + 3



Beliebig viele Schlitz in die Kokosmatte schneiden, anschließend die Wurzelballen von außen durchstecken und von oben mit Erde auffüllen.

1+3 Hanging Basket

- Aus Eisendraht
- Grün beschichtet
- Inkl. verzinkter Kette und Haken

2+4 Kokoseinsätze

- Für Hanging Basket

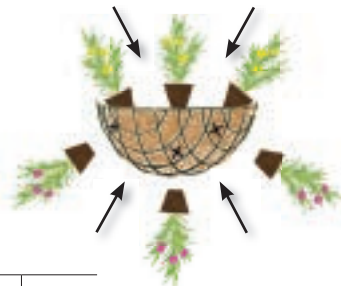

900240
Halbpalettenkarton leer
80 x 60 x 80 cm

Bestückungsvorschlag
24 x 97730 24 x 97735
24 x 97731 24 x 97736



Art.-Nr.	Produkt	∅	📦
97730	1 Hanging Basket ohne Einsatz	30 cm	24
97731	2 Kokoseinsatz	30 cm	24
97735	3 Hanging Basket ohne Einsatz	35 cm	24
97736	4 Kokoseinsatz	35 cm	24

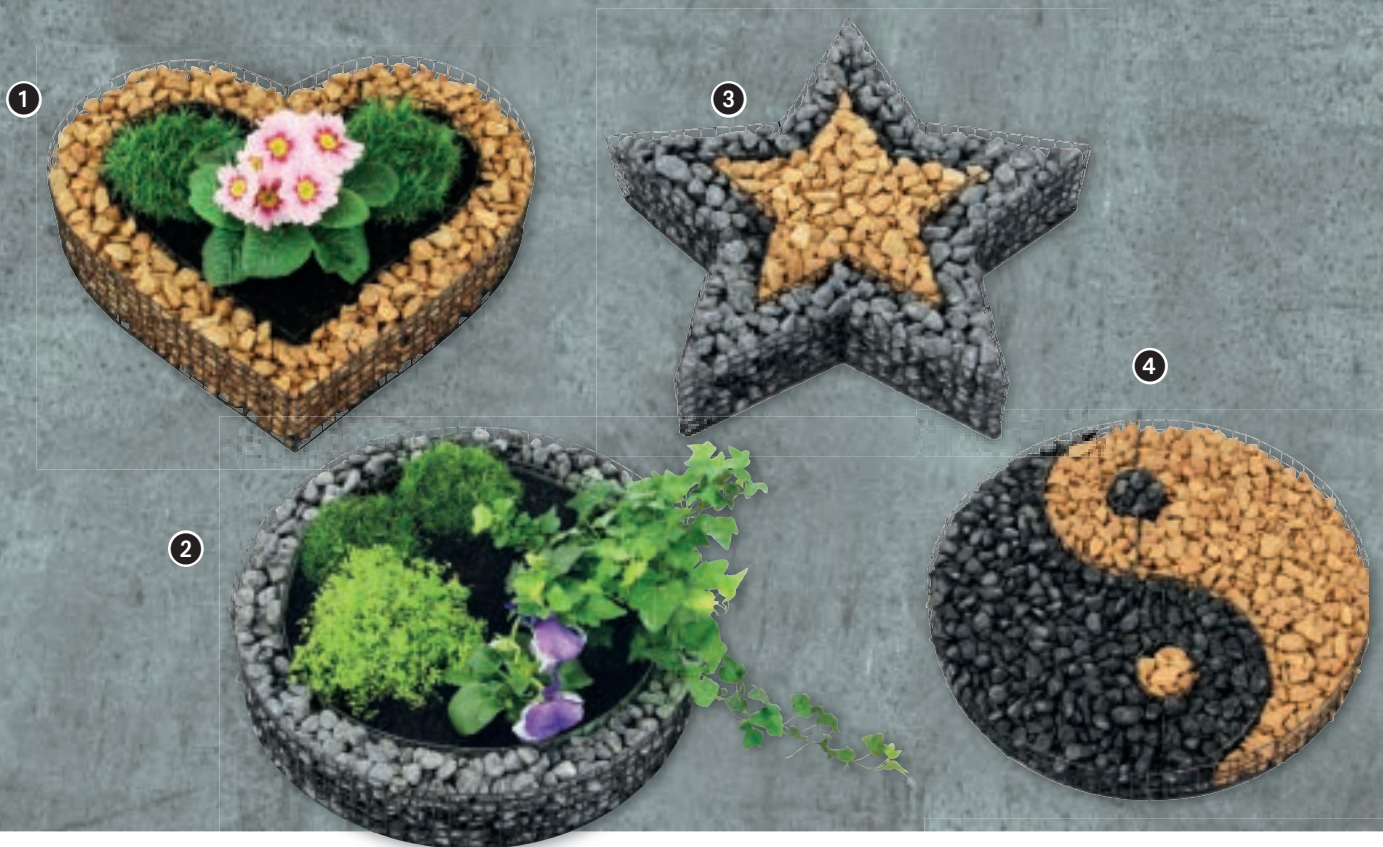

Gitterformen & Pflanzschalen

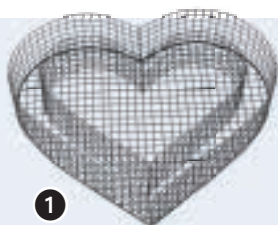

1
NEU

Höhe 8 cm

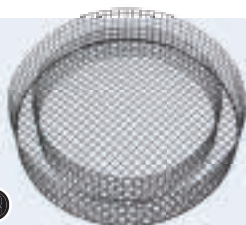

2
NEU

Höhe 8 cm

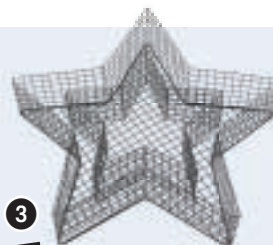

3
NEU

Höhe 8 cm

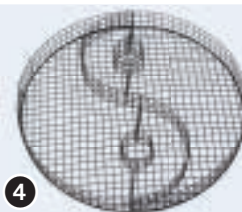

4
NEU

Höhe 4 cm

1 - 7 Gitterformen & Pflanzschalen

- Steingarten dekorativ gestalten
- Individuelle Akzente für den Garten
- Besonders ansprechend für die Grabgestaltung
- Bequem zu Hause oder beim Gärtner bepflanzen und einfach zum Aufstellort mitnehmen
- Befüllung mit Naturmaterialien, Zierkies oder farbigen Glassteinen
- Durch die unterverzinkte Pulverbeschichtung sehr lange vor Witterungseinflüssen geschützt
- Ausführungen variieren in der Höhe!

Materialstärke: 0,65 mm



8

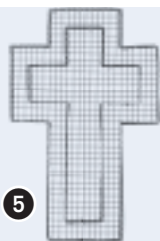

Höhe 4 cm

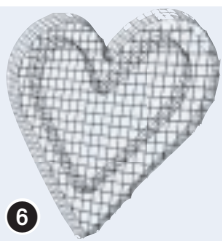

Höhe 4 cm



Höhe 8 cm



8

8 Hang-Pflanzschale

- Zur Gestaltung von Hangbeeten
- Einfachster Einbau mit Erdanker
- Geeignet für alle Neigungen
- Verhindert das schnelle Abfließen von Regen- und Gießwasser
- Pflanzen können aufrecht am Hang eingepflanzt werden

Art.Nr.	Produkt	↔	↙	↕	🌿	🔩	📏	🔩	📦
99579	1 Gitterform Herz H8	ca. 38 cm	ca. 32,5 cm	8 cm	6 kg	>15 mm	12,5x12,5 mm	1,25 mm	1 NEU
99577	2 Gitterform Kreis H8	ca. Ø 38 cm	-	8 cm	6 kg	>15 mm	12,5x12,5 mm	1,25 mm	1 NEU
99578	3 Gitterform Stern H8	ca. Ø 38 cm	-	8 cm	6 kg	>15 mm	12,5x12,5 mm	1,25 mm	1 NEU
99576	4 Gitterform Yin Yang H4	ca. Ø 38 cm	-	4 cm	3 kg	>15 mm	12,5x12,5 mm	1,25 mm	1 NEU
99587	5 Kreuz-Gitter	47,5 cm	31 cm	4 cm	2,6 kg	>12 mm	13x13 mm	1,25 mm	8
99589	6 Herz-Gitter	38 cm	32,5 cm	4 cm	3 kg	>12 mm	13x13 mm	1,25 mm	7
99596	7 Pflanzschale Herz, elfenbeinfarben	33 cm	30 cm	8 cm	5,5 kg	8-12 mm	6,5x6,5 mm	0,8 mm	6
99698	8 Hang-Pflanzschale verzinkt	-	40 cm	23 cm	-	-	-	-	6



Partytime – Getränkehalter

1 Getränkehalter

- Stabiler 6 mm verzinkter Stahldraht
- Für Flaschen mit einem Durchmesser von ca. 79 mm
- Hält die Hände frei
- Mit dem Fuß blitzschnell in den Boden drücken



Art.-Nr.	Produkt	↔	↘	↕	📦
20008	1 Getränkehalter	-	-	100 cm	10

Meisenknödelhalter

2 Meisenknödel pur

- Ohne Kunststoffummhüllung
- Spiralförmige Fassung
- 55-mm-Aufhängung
- Stahldraht verzinkt
- Wetterfest
- Zwei Meisenknödelhalter im Set
- Lieferung ohne Meisenknödel



94400
Meisenknödelhalter verzinkt
2er Set im Displaykarton
70x180 mm.

Art.-Nr.	Produkt	↕	∅	📦
94400	2 Meisenknödelhalter verzinkt 2er Set, im Displaykarton	18 cm	7 cm	140



Bodenanker

Halterung für Folien, Vliese, Netze,
Teichnetze, usw



1-4

• Sehr robust und stabil

1-6

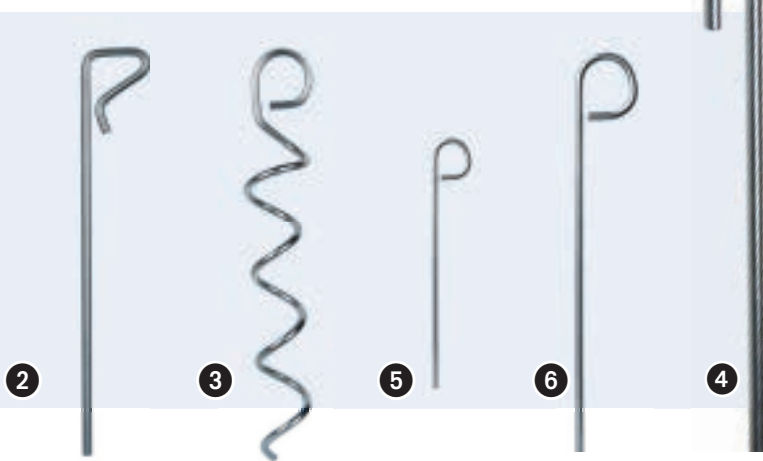
• Verzinkter Stahl



Art.-Nr.	Produkt			
99562	1 Bodenanker Sturm	-	59 cm	5
99561	2 R-Gartenhering 5er-Set	6 mm	25 cm	10
99560	3 Boden-Einschraubanker, 2er-Set, Ø 5 cm	6 mm	25 cm	10
99565	4 Bodenanker verzinkt, 4er Set	6 mm	40 cm	5
99840	5 Netz- und Folienhalter verzinkt, 20er Set	3 mm	15 cm	10
99841	6 Netz- und Folienhalter verzinkt, 10er Set	4 mm	25 cm	10

Module

Optimal
präsentieren:
kompakt und
übersichtlich

1



Art.-Nr.	Produkt
90032	1 bellissa Modul Spiralen und Stäbe
90030	2 bellissa Modul Pflanztürme
90031	3 bellissa Modul Spiralen
90029	4 bellissa Kompaktmodul Spiralen und Stäbe
90034	5 bellissa Modul Staudenstützen

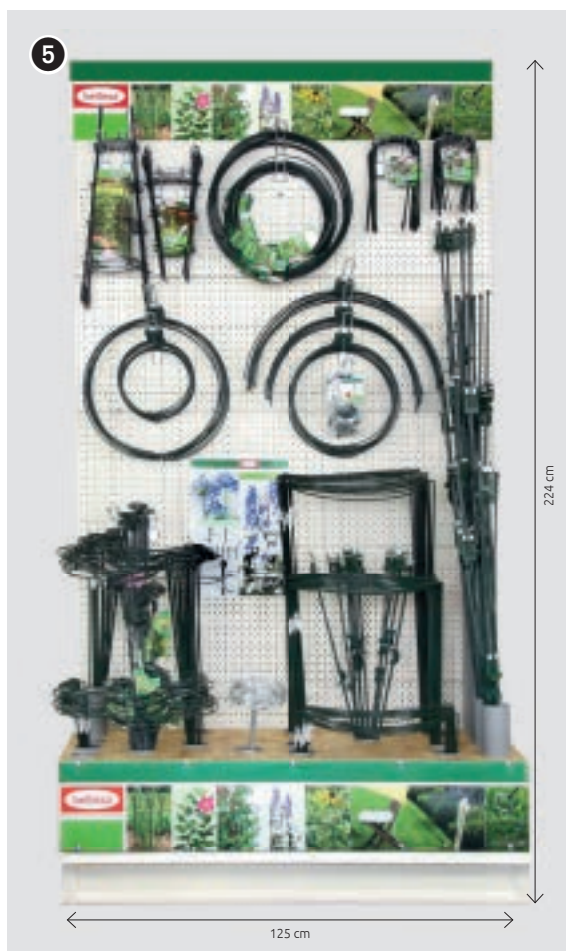
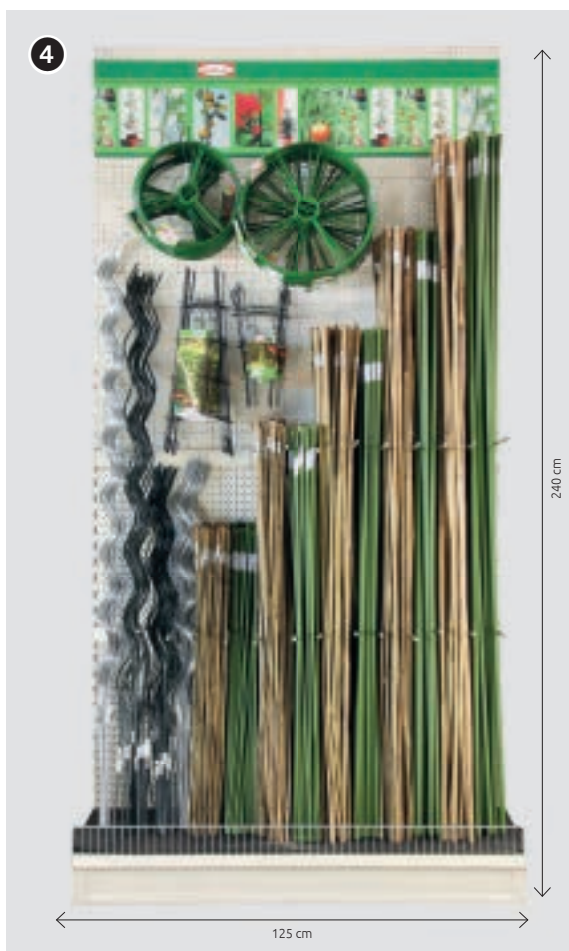
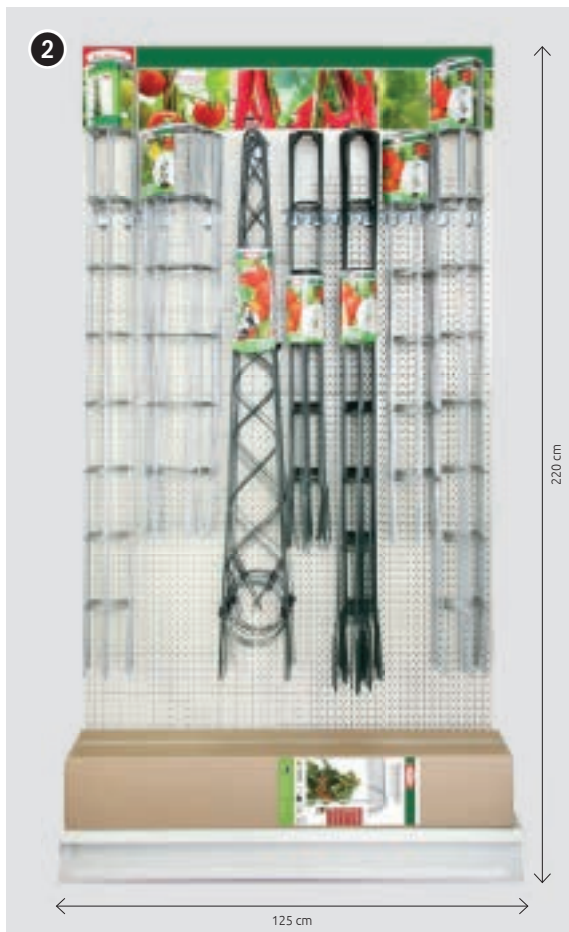

A		
Aluminium-Spiralen	29	
B		
Bambussplitstäbe	44	
Bambusstäbe	44	
Befestigungsmaterial für Spaliere	38	
Blumenkastenhalter	45	
Bodenanker Sturm	51	
Bodenanker verzinkt	51	
Bodenanker verzinkt	17	
Boden-Einschraubanker	51	
Bohrenturm	27	
Busch- und Strauchstützen	41-43	
C		
Corten & Edelstahl	4	
D		
Doldenstützen	42	
F		
Fallrohrgitter	36	
Fallrohrspalier	36	
G		
Gartenbank pannelo	9	
Gartentür / Gartenzaun Flex	18	
Gartenzaun Flex	18	
Gemüse-/ Gurkengitter	26	
Getränkehalter	50	
Gitterformen	48	
Gitterkomposter	32	
Gurkenturm	27	
H		
Haltesäule für Topfpflanzen	42	
Haltesäule Konus	37	
Händlerkatalog	1	
Hanging Basket	47	
Hang-Pflanzschale	49	
Herz-Gitter	48	
Hochbeet Corten	12	
Hochbeet linea	13	
Hochbeet-System pannelo	8	
Holzlager Corten	6	
Holzrandsieb	32	
Holzspaliere	39	
K		
Kleinspalier	40	
Kleintiergehege	18	
Kokoseinsatz	47	
Kokosstäbe	44	
Kompost	30	
Komposter Holz/Metall	32	
Kräuterspirale Corten	12	
Kräuterspirale Holz	13	
Kräuterspirale verzinkt	12	
Kräuterspiralen, Hochbeete	10	
Kreis-Gitter	48	
Kreuz-Gitter	49	
M		
Meisenknödelhalter	50	
Metallrandsieb mit Wechselgitter	32	
Module / Displays	52	
N		
Netz- und Folienhalter	51	
O		
Orchideenstütze	46	
P		
Parkbank Corten grazia	9	
Pflanzenringe Kunststoff	43	
Pflanzenspirale	29	
Pflanzenstütze	42	
Pflanzenstütze verstellbar	43	
Pflanzenstützstäbe	44	
Pflanzschale Herz	49	
Pflanzstab zink-rip	28	
Pflanzstäbe grün	44	
Pflanzstütze für Töpfe	43	
R		
Rabattenzaun Ambiente	18-19	
Rabattenzaun Flex	18	
Rankhilfen, Pflanzenstützen	27	
Ranksäule	37	
R-Gartenhering	51	
Rosenspalier Fächer	39	
Rosenspalier Fächer, zink-rip	38	
Rund-Durchwurfsieb	32	
Rundkomposter	32	
S		
Säulengitter	36	
Schneckenband Kupfer	19	
Sichtschutz quadro	7	
Sitzbank Corten piano	9	
Spalier-Abstandshalter-Edelstahl	38	
Spaliere, Säulen, Stützen, Stäbe	34	
Staudengitter	42	
Staudenstütze Round	43	
Staudenstützen System	40	
Steingarten	20	
Stern-Gitter	48	
Strauch-Binderinge	43	
T		
Teichschutzzaun (geschmiedet)	16-17	
Tomaten- & Pflanzenspiralen	29	
Tomatendach	24	
Tomatendach Rapido	24	
Tomatenrankgitter	26	
Tomatensäulen	28	
Tomatenspiralen	29	
Tomatenstütze Tomaten-Tom	28	
Tomatenturm	27	
U		
Übersicht	3	
W		
Wandspalier	39	
Wandspalier zink-rip	38	
Wühlmausgitter	32	
Y		
Yin Yang-Gitter	48	
Z		
Zäune	14	
Zaunelement	16-18	
Zeichenerklärung	2	



Unsere weiteren Kataloge
"Rasenkanten" und "Gabionen"
finden Sie online unter:
bellissa.de/kataloge/download





bellissa[®]



**Gestalten Sie mit uns die
Gegenwart und die Zukunft!**

Unser kompetentes Serviceteam
steht Ihnen gerne zur Verfügung.

anfrage@bellissa.de

Telefon: +49 (0) 7520-92 05-0
Fax: +49 (0) 7520-92 05-25

bellissa HAAS GmbH

Birkenstraße 22

D-88285 Bodnegg-Rotheidlen

Telefon +49 (0) 7520-92 05-0

Fax +49 (0) 7520-92 05-25

E-Mail haas@bellissa.de

Internet www.bellissa.de